

แบบสุรปราศกลางงานก่อสร้างทาง สะพานและท่อเหลี่ยม

ส่วนราชการ กองช่าง องค์การบริหารส่วนตำบลดงหม้อทองใต้ กรมส่งเสริมการปกครองท้องถิ่น กระทรวงมหาดไทย

โครงการ วางท่อระบายน้ำสายไปท่าเสา บ้านดงหม้อทอง หมู่ที่ 6

ตามแบบเลขที่ 06/2566

ประเภทงาน ทาง

สถานที่ก่อสร้าง บ้านดงหม้อทอง หมู่ที่ 6 ตำบลดงหม้อทองใต้ อำเภอบ้านม่วง จังหวัดสกลนคร

ปริมาณงาน วางท่อระบายน้ำ คอนกรีตไม่เสริมเหล็ก ขนาด \varnothing 0.60 เมตร ระยะทาง 128.00 ท่อน
ติดตั้งบ่อพัก คสล. พร้อมฝาปิด (ตามแบบกำหนด) จำนวน 6.00 ชุด

ประมาณราคาวันที่ 21 เดือน กุมภาพันธ์ พ.ศ. 2567

น้ำมันดีเซล ณ อำเภอเมืองสกลนคร เฉลี่ยราคาลิตรละ 30.56 บาท

ลำดับที่	รายการ	จำนวน	หน่วย	ราคาต่อหน่วย (บาท)	ราคาทุน (บาท)	Factor F	ราคาต่อหน่วย x Factor F	ราคากลาง	หมายเหตุ
1	งานท่อระบายน้ำ คอนกรีตไม่เสริมเหล็ก								
	1.1 วางท่อระบายน้ำ คอนกรีตไม่เสริมเหล็ก ขนาด \varnothing 0.60 เมตร	128.00	ท่อน	877.00	112,256.00	1.3848	1,214.47	155,452.11	รวมค่าขุดดิน,เทลิน,วางเรียง
2	งานบ่อพัก คสล.								ยานวารถยนต์ และกลบดินกลับแล้ว
	2.1 ติดตั้งบ่อพัก คสล. ขนาด 1.00 x 1.00 เมตร	6.00	ชุด	6,478.00	38,868.00	1.3848	8,970.73	53,824.41	รวมค่าขุดดิน,เทลิน,วางเรียง
	ที่ใช้กับท่อ \varnothing 0.60 ม. พร้อมฝาปิด (ตามแบบกำหนด)								ยานวารถยนต์ และกลบดินกลับแล้ว
	รวมค่างาน 1 - 2 (พร้อมติดตั้งป้ายโครงการจำนวน 1 ป้าย)				151,124.00			209,276.52	
	คิดราคาค่าก่อสร้างเพียง		ตัวอักษร		(สองแสนบาทถ้วน)			200,000.00	

ราคาเฉลี่ย 1,562,500.00 บาท/กม. และราคาเฉลี่ย 1,562.50 บาท/เมตร

ขนาดเนื่องจาก วางท่อระบายน้ำ คอนกรีตไม่เสริมเหล็ก ขนาด \varnothing 0.60 เมตร ระยะทาง 128.00 เมตร

Factor F = 1.3848 หมายเหตุ. เงินจ่ายล่วงหน้า 0.00% ค่าภาษีมูลค่าเพิ่ม 7.00%

เงินประกันผลงานหัก 0.00% ดอกเบี้ยเงินกู้ 7.00%

เป็นเงินทั้งสิ้น 200,000.00 (สองแสนบาทถ้วน)

คณะกรรมการกำหนดราคากลาง

(ลงชื่อ).....ประธานกรรมการกำหนดราคากลาง
(นายพันธุ์ ศรีแพงมล)

ตำแหน่ง ผู้อำนวยการกองการศึกษา ศาสนาและวัฒนธรรม

(ลงชื่อ).....กรรมการกำหนดราคากลาง
(นายฉัตรชัย ธงอาษา)
ตำแหน่ง นายช่างสำรวจชำนาญงาน

(ลงชื่อ).....กรรมการกำหนดราคากลาง
(นายเทพนิรันดร์ แสงเพชร)
ตำแหน่ง นายช่างโยธาชำนาญงาน

สำเนาถูกต้อง

(นายเทพนิรันดร์ แสงเพชร)
นายช่างโยธาชำนาญงาน รักษาการแทน
ผู้อำนวยการกองช่าง

โครงการ วางท่อระบายน้ำสายไปท่าเสา บ้านดงหม้อทอง หมู่ที่ 6

สถานที่ก่อสร้าง บ้านดงหม้อทอง หมู่ที่ 6 ตำบลดงหม้อทองใต้ อำเภอบ้านม่วง จังหวัดสกลนคร

ประมาณราคาวันที่ 21 เดือน กุมภาพันธ์ พ.ศ. 2567

น้ำมันดีเซล ณ อำเภอเมืองสกลนคร เฉลี่ยราคาราคา ลิตรละ 30.56 บาท

ข้อมูลจากตารางค่าขนส่งวัสดุก่อสร้าง กรณีรถบรรทุก 10 ล้อ มีลากพ่วง ตั้งแต่ราคาน้ำมันดีเซล 15.00 - 50.99 บาท/ลิตร

ค่าขนส่ง	1 กม.	6.30 /ลบ.ม.	4.50 /ตัน	(ราคาพิกัดจังหวัดสกลนคร ประจำเดือน มี.ค. 66)
ค่าขนส่ง	60 กม.	131.52 /ลบ.ม.	93.94 /ตัน	(ราคาพิกัดจังหวัดสกลนคร ประจำเดือน มี.ค. 66)
ค่าขนส่ง	44 กม.	96.67 /ลบ.ม.	69.05 /ตัน	(ราคาพิกัดจังหวัดสกลนคร ประจำเดือน มี.ค. 66)
ค่าขนส่ง	73 กม.	159.81 /ลบ.ม.	114.15 /ตัน	(ราคาพิกัดจังหวัดสกลนคร ประจำเดือน มี.ค. 66)
ค่าขนส่ง	121 กม.	264.33 /ลบ.ม.	188.81 /ตัน	(ราคาพิกัดจังหวัดสกลนคร ประจำเดือน มี.ค. 66)
ค่าขนส่ง	135 กม.	294.86 /ลบ.ม.	210.61 /ตัน	(ราคาพิกัดจังหวัดสกลนคร ประจำเดือน มี.ค. 66)

ข้อมูล จากตารางดำเนินการและค่าเสื่อมราคาเครื่องจักร งานก่อสร้างทาง สะพาน และท่อเหลี่ยม

ถางป่า ขุดตอ (เบา กลาง หนัก)	1.79	3.81	5.71 /ตร.ม.	(ค่าขุด)
ขุดชน (ดิน)			22.65 /ลบ.ม.	(ค่าขุด)
ขุดชน (ลูกรัง)			33.70 /ลบ.ม.	(ค่าขุด)
บดทับ (ดิน)			48.64 /ลบ.ม.	(ค่าขุด)
บดทับ (ลูกรัง)			58.36 /ลบ.ม.	(ค่าขุด)
บดทับ (ลูกรังไหล่ทาง)			76.36 /ลบ.ม.	(ค่าขุด)
ค่าหยอดยาง			15.15 /เมตร	(ค่าขุด)
ตัด JOINT และหยอดยาง			24.02 /เมตร	(ค่าขุด)
ค่าแบบ			21.94 /เมตร	(ค่าขุด)
ค่า PAVER (ปูผิวคอนกรีต)			12.60 /ตร.ม.	(ค่าขุด)
ค่าบ่ม			9.54 /ตร.ม.	(ค่าขุด)
ค่าแรงผสม - เท			204.12 /ลบ.ม.	(ค่าขุด)
โฟมกันรอยต่อ หนา 2 ซม.			40.00 /แผ่น	
ไม้แบบ 1" x 6 "			504.67 /ลบ.ฟ.	(ราคาพาณิชย์จังหวัดสกลนคร ประจำเดือน มี.ค. 66)
เหล็ก WIRE MESH 4.0 มม@ 0.20x0.20 ม.			30.14 /ตร.ม.	(ราคาพาณิชย์จังหวัดบึงกาฬ ประจำเดือน มี.ค. 66)

สำเนาถูกต้อง

(นายเทพรัตนันตร์ แสงเพชร)
นายช่างโยธาชำนาญงาน รักษาการแทน
ผู้อำนวยการกองช่าง

ข้อมูลประกอบการประมาณราคา

กองช่าง องค์การบริหารส่วนตำบลดงหม้อทองใต้ อำเภอบ้านม่วง จังหวัดสกลนคร

ประมาณราคาวันที่ 21 เดือน กุมภาพันธ์ พ.ศ. 2567

1) ข้อมูลทั่วไป

ประเภทงาน ทาง

สถานที่ ตำบลดงหม้อทองใต้ อำเภอบ้านม่วง จังหวัดสกลนคร

น้ำมันดีเซล ณ อำเภอเมืองสกลนคร เฉลี่ยราคาลิตรละ 30.56 บาท

ประมาณราคาวันที่ 21 เดือน กุมภาพันธ์ พ.ศ. 2567

2) ข้อมูลวัสดุ

2.1 ดินถม จากที่ดินเอกชน ที่ตั้งแหล่งภายในตำบล

ค่าวัสดุจากแหล่ง 3.33 บาท/ลบ.ม. (หลวม) ระยะขนส่งประมาณ 1 กม. 6.30 บาท / ลบ.ม.

2.2 วัสดุรองพื้นและไหล่ทาง ที่ตั้งแหล่งภายในตำบล

ค่าวัสดุจากแหล่ง 3.33 บาท/ลบ.ม. (หลวม) ระยะขนส่งประมาณ 1 กม. 6.30 บาท / ลบ.ม.

2.3 หินผสมคอนกรีต (กรวดคละ) อำเภอเมือง จังหวัดบึงกาฬ

ค่าวัสดุจากแหล่ง 747.66 บาท/ลบ.ม. (หลวม) ระยะขนส่งประมาณ 73 กม. 159.81 บาท / ลบ.ม.

2.4 ทรายหยาบ ที่แหล่งอำเภอเมือง จังหวัดบึงกาฬ

ค่าวัสดุจากแหล่ง 280.37 บาท/ลบ.ม. (หลวม) ระยะขนส่งประมาณ 73 กม. 159.81 บาท / ลบ.ม.

2.5 ทรายละเอียด (ทรายแม่น้ำ) ทำทรายอำเภอเมือง จังหวัดบึงกาฬ

ค่าวัสดุจากแหล่ง 280.37 บาท/ลบ.ม. (หลวม) ระยะขนส่งประมาณ 73 กม. 159.81 บาท / ลบ.ม.

2.6 ปูนซีเมนต์ปอร์ตแลนด์ ปูนถุง ราคาซื้อขายในเขต อำเภอเมือง จังหวัดสกลนคร

ค่าวัสดุ 2,616.82 บาท/ตัน ระยะขนส่งประมาณ 135 กม. 210.61 บาท / ตัน

2.7 ปูนซีเมนต์ผสม ปูนถุง ราคาซื้อขายในเขต อำเภอเมือง จังหวัดสกลนคร

ค่าวัสดุ 2,897.20 บาท/ตัน ระยะขนส่งประมาณ 135 กม. 210.61 บาท / ตัน

2.8 เหล็กเส้น ราคาซื้อขายในเขต อำเภอเมือง จังหวัดสกลนคร

เหล็กเส้นกลม 6 มม. 26,524.61 บาท/ตัน ระยะขนส่งประมาณ 135 กม. 210.61 บาท / ตัน

เหล็กเส้นกลม 9 มม. 25,783.56 บาท/ตัน ระยะขนส่งประมาณ 135 กม. 210.61 บาท / ตัน

เหล็กเส้นกลม 12 มม. 26,413.27 บาท/ตัน ระยะขนส่งประมาณ 135 กม. 210.61 บาท / ตัน

เหล็กเส้นกลม 15 มม. 25,637.39 บาท/ตัน ระยะขนส่งประมาณ 135 กม. 210.61 บาท / ตัน

เหล็กเส้นกลม 19 มม. 26,495.33 บาท/ตัน ระยะขนส่งประมาณ 135 กม. 210.61 บาท / ตัน

เหล็กข้ออ้อย 12 มม. 24,694.77 บาท/ตัน ระยะขนส่งประมาณ 135 กม. 210.61 บาท / ตัน

เหล็กข้ออ้อย 16 มม. 24,648.91 บาท/ตัน ระยะขนส่งประมาณ 135 กม. 210.61 บาท / ตัน

เหล็กข้ออ้อย 20 มม. 26,092.78 บาท/ตัน ระยะขนส่งประมาณ 135 กม. 210.61 บาท / ตัน

เหล็กข้ออ้อย 25 มม. 26,097.20 บาท/ตัน ระยะขนส่งประมาณ 135 กม. 210.61 บาท / ตัน

2.8 ท่อระบายน้ำ ราคาซื้อขายในเขต อำเภอบ้านดุง จังหวัดอุดรธานี

ท่อกลม ไม่เสริมเหล็ก ขนาด Dai. 0.30 ม. 212.81 บาท (นายเทพรัตน์) 44 กม. แสง 69.05 บาท / ตัน

ท่อกลม ไม่เสริมเหล็ก ขนาด Dai. 0.40 ม. 318.88 บาท นายช่างโยธาชำนาญงาน รักษาการแทน 44 กม. 69.05 บาท / ตัน

ท่อกลม ไม่เสริมเหล็ก ขนาด Dai. 0.60 ม. 420.94 บาท ผู้อำนวยการกองช่าง 44 กม. 69.05 บาท / ตัน

สำเนาถูกต้อง

ท่อกลม ไม่เสริมเหล็ก ขนาด Dai. 0.80 ม.	696.47 บาท	44 กม.	69.05	บาท / ต้น
ท่อกลม ไม่เสริมเหล็ก ขนาด Dai. 1.00 ม.	850.94 บาท	44 กม.	69.05	บาท / ต้น
ท่อกลม คสล. ขนาด Dai. 0.30 ม. (ชั้น 3)	288.88 บาท	44 กม.	69.05	บาท / ต้น
ท่อกลม คสล. ขนาด Dai. 0.40 ม. (ชั้น 3)	385.61 บาท	44 กม.	69.05	บาท / ต้น
ท่อกลม คสล. ขนาด Dai. 0.60 ม. (ชั้น 3)	512.34 บาท	44 กม.	69.05	บาท / ต้น
ท่อกลม คสล. ขนาด Dai. 0.80 ม. (ชั้น 3)	842.29 บาท	44 กม.	69.05	บาท / ต้น
ท่อกลม คสล. ขนาด Dai. 1.00 ม. (ชั้น 3)	1,222.67 บาท	44 กม.	69.05	บาท / ต้น
2.9 บ่อพัก คสล. ราคาซื้อขายในเขต อำเภอวานรนิวาส จังหวัดสกลนคร				
บ่อพัก คสล. ที่ใช้กับท่อ ขนาด Dai. 0.60 ม.	3,500.00 บาท	60 กม.	93.94	บาท / ต้น
ฝาตะแกรงเหล็ก ขนาด 0.44 x 0.89 ม. 2 ฝา/ บ่อพัก	2300.00 บาท	60 กม.	93.94	บาท / ต้น

สำเนาถูกต้อง

(นายเทพนิรันดร แสงเพชร)
 นายช่างโยธาชำนาญงาน วิศวกรราชการแทน
 ผู้อำนวยการกองช่าง

งานท่อกลม คสล. สำหรับงานวางท่อลอด และงานระบายน้ำ

หมายเหตุ

ตัวอย่างคำนวณตั้งท่อคิจากกรชนโดยรอบรทุก 10 ล้อ เที้ยวละ 13 คัน

คำนวณท่อขึ้น-ลง คัดเที้ยวละ 300- บาท

คำนวณตั้ง 1.00 กม. = # x 4.50 + 300 = 358.50 บาท/เที้ยว

คำนวณตั้ง 44.00 กม. = # x 69.05 + 300 = 1,197.65 บาท/เที้ยว

ขนาดท่อ (ม.)	ราคาท่อ (บาท)	จำนวน / เที้ยว (ม.)	ค่าวาง และกลบกลับ (บาท / ม.)	ปริมาตรท่อ รวมช่องว่างภายใน (ลบ.ม.)	BEDDING คอนกรีตหยาบ (ลบ.ม.)	คำนวณตั้ง เฉลี่ย (บาท/ม.)
Ø 0.30	212.81	48	140	0.126	0.12	-
Ø 0.40	318.88	32	140	0.212	0.18	0.00
Ø 0.60	420.94	24	345	0.442	0.32	0.00
Ø 0.80	696.47	18	421	0.770	0.50	0.00
Ø 1.00	850.94	10	510	1.169	0.75	0.00
Ø 0.30 ชั้น 3	288.88	48	140	0.126	0.12	24.95
Ø 0.40 ชั้น 3	385.61	32	140	0.212	0.18	37.43
Ø 0.60 ชั้น 3	512.34	24	345	0.442	0.32	49.90
Ø 0.80 ชั้น 3	842.29	18	421	0.770	0.50	66.54
Ø 1.00 ชั้น 3	1222.67	10	510	1.169	0.75	119.77

1	งานท่อระบายน้ำคอนกรีต ไม่เสริมเหล็ก	ขนาด	Ø	0.30	ม.
	ค่าขุดดิน (ใช้แรงงานคน / ความยาว 1 เมตร/ดินถมหลังท่อไม่เกิน 1 เมตร) ค่าแรง 112 บ./ลบ.ม. =			70.00	บาท/ม.
	ค่าท่อ (ราคาพาณิชย์จังหวัดหนองคาย)			212.81	บาท/ม.
	คำนวณตั้ง			-	บาท/ม.
	ค่าวางและกลบกลับ			140.00	บาท/ม.
	ค่าใช้จ่ายรวม			422.81	บาท/ม.
	คำนวณต้นทุน			422.81	บาท/ม.
2	งานท่อระบายน้ำคอนกรีต ไม่เสริมเหล็ก	ขนาด	Ø	0.40	ม.
	ค่าขุดดิน (ใช้แรงงานคน / ความยาว 1 เมตร/ดินถมหลังท่อไม่เกิน 1 เมตร) ค่าแรง 112 บ./ลบ.ม. =			84.00	บาท/ม.
	ค่าท่อ (ราคาพาณิชย์จังหวัดหนองคาย)			318.88	บาท/ม.
	คำนวณตั้ง			-	บาท/ม.
	ค่าวางและกลบกลับ			140.00	บาท/ม.
	ค่าใช้จ่ายรวม			542.88	บาท/ม.
	คำนวณต้นทุน			542.88	บาท/ม.
3	งานท่อระบายน้ำคอนกรีต ไม่เสริมเหล็ก	ขนาด	Ø	0.60	ม.
	ค่าขุดดิน (ใช้แรงงานคน / ความยาว 1 เมตร/ดินถมหลังท่อไม่เกิน 1 เมตร) ค่าแรง 112 บ./ลบ.ม. =			112.00	บาท/ม.
	ค่าท่อ (ราคาพาณิชย์จังหวัดหนองคาย)			420.94	บาท/ม.
	คำนวณตั้ง			-	บาท/ม.
	ค่าวางและกลบกลับ			345.00	บาท/ม.

สำเนาถูกต้อง

(นายเทพนิรันดร์ แสงเพชร)
นายช่างโยธาชำนาญงาน รักษาการแทน
ผู้อำนวยการกองช่าง

	ค่าใช้จ่ายรวม	=	877.94	บาท/ม.
	ค่างานต้นทุน	=	877.94	บาท/ม.
4	งานท่อระบายน้ำคอนกรีต ไม่เสริมเหล็ก	ขนาด	Ø 0.80	ม.
	ค่าขุดดิน (ใช้แรงงานคน / ความยาว 1 เมตร/ดินถมหลังท่อไม่เกิน 1 เมตร) ค่าแรง 112 บ./ลบ.ม.	=	140.00	บาท/ม.
	ค่าท่อ (ราคาพาณิชย์จังหวัดหนองคาย)	=	696.47	บาท/ม.
	ค่าขนส่ง	=	-	บาท/ม.
	ค่าวางและกลบกลับ	=	421.00	บาท/ม.
	ค่าใช้จ่ายรวม	=	1,257.47	บาท/ม.
	ค่างานต้นทุน	=	1,257.47	บาท/ม.
5	งานท่อระบายน้ำคอนกรีต ไม่เสริมเหล็ก	ขนาด	Ø 1.00	ม.
	ค่าขุดดิน (ใช้แรงงานคน / ความยาว 1 เมตร/ดินถมหลังท่อไม่เกิน 1 เมตร) ค่าแรง 112 บ./ลบ.ม.	=	168.00	บาท/ม.
	ค่าท่อ (ราคาพาณิชย์จังหวัดหนองคาย)	=	850.94	บาท/ม.
	ค่าขนส่ง	=	-	บาท/ม.
	ค่าวางและกลบกลับ	=	510.00	บาท/ม.
	ค่าใช้จ่ายรวม	=	1,528.94	บาท/ม.
	ค่างานต้นทุน	=	1,528.94	บาท/ม.
6	งานท่อระบายน้ำคอนกรีตเสริมเหล็ก (ชั้น 3)	ขนาด	Ø 0.30	ม.
	ค่าขุดดิน (ใช้แรงงานคน / ความยาว 1 เมตร/ดินถมหลังท่อไม่เกิน 1 เมตร) ค่าแรง 112 บ./ลบ.ม.	=	70.00	บาท/ม.
	ค่าท่อ (ราคาพาณิชย์จังหวัดนครพนม)	=	288.88	บาท/ม.
	ค่าขนส่ง	=	24.95	บาท/ม.
	ค่าวางและกลบกลับ	=	140.00	บาท/ม.
	ค่าใช้จ่ายรวม	=	523.83	บาท/ม.
	ค่างานต้นทุน	=	523.83	บาท/ม.
7	งานท่อระบายน้ำคอนกรีตเสริมเหล็ก (ชั้น 3)	ขนาด	Ø 0.40	ม.
	ค่าขุดดิน (ใช้แรงงานคน / ความยาว 1 เมตร/ดินถมหลังท่อไม่เกิน 1 เมตร) ค่าแรง 112 บ./ลบ.ม.	=	84.00	บาท/ม.
	ค่าท่อ (ราคาพาณิชย์จังหวัดนครพนม)	=	385.61	บาท/ม.
	ค่าขนส่ง	=	37.43	บาท/ม.
	ค่าวางและกลบกลับ	=	140.00	บาท/ม.
	ค่าใช้จ่ายรวม	=	647.04	บาท/ม.
	ค่างานต้นทุน	=	647.04	บาท/ม.
8	งานท่อระบายน้ำคอนกรีตเสริมเหล็ก (ชั้น 3)	ขนาด	Ø 0.60	ม.
	ค่าขุดดิน (ใช้แรงงานคน / ความยาว 1 เมตร/ดินถมหลังท่อไม่เกิน 1 เมตร) ค่าแรง 112 บ./ลบ.ม.	=	112.00	บาท/ม.
	ค่าท่อ (ราคาพาณิชย์จังหวัดนครพนม)	=	512.34	บาท/ม.
	ค่าขนส่ง	=	49.90	บาท/ม.
	ค่าวางและกลบกลับ	=	345.00	บาท/ม.
	ค่าใช้จ่ายรวม	=	1,019.24	บาท/ม.
	ค่างานต้นทุน	=	1,019.24	บาท/ม.
9	งานท่อระบายน้ำคอนกรีตเสริมเหล็ก (ชั้น 3)	ขนาด	Ø 0.80	ม.

สำเนาถูกต้อง

(นายเทพนรินทร์ แสงเพชร)

นายช่างโยธาชำนาญงาน รักษาการแทน

ผู้อำนวยการกองช่าง

ค่าชุดดิน (ใช้แรงงานคน / ความยาว 1 เมตร/ดินถมหลังท่อไม่เกิน 1 เมตร) ค่าแรง 112 บ./ลบ.ม. =		140.00	บาท/ม.
ค่าท่อ (ราคาพาณิชย์จังหวัดนครพนม)	=	842.29	บาท/ม.
ค่าขนส่ง	=	66.54	บาท/ม.
ค่าวางและกลบกลับ	=	421.00	บาท/ม.
ค่าใช้จ่ายรวม	=	1,469.83	บาท/ม.
ค่างานต้นทุน	=	1,469.83	บาท/ม.
10 งานท่อระบายน้ำคอนกรีตเสริมเหล็ก (ชั้น 3) ขนาด	\emptyset	1.00	ม.
ค่าชุดดิน (ใช้แรงงานคน / ความยาว 1 เมตร/ดินถมหลังท่อไม่เกิน 1 เมตร) ค่าแรง 112 บ./ลบ.ม. =		168.00	บาท/ม.
ค่าท่อ (ราคาพาณิชย์จังหวัดนครพนม)	=	1,222.67	บาท/ม.
ค่าขนส่ง	=	119.77	บาท/ม.
ค่าวางและกลบกลับ	=	510.00	บาท/ม.
ค่าใช้จ่ายรวม	=	2,020.44	บาท/ม.
ค่างานต้นทุน	=	2,020.44	บาท/ม.
11 งานบ่อพัก คสล. ขนาด ที่ใช้กับท่อระบายน้ำ	\emptyset	0.60	ม.
ค่าชุดดิน (ใช้แรงงานคน / ความยาว 1 เมตร/ดินถมหลังท่อไม่เกิน 1 เมตร) ค่าแรง 112 บ./ลบ.ม. =		168.00	บาท/ม.
ค่าท่อ (ราคาพาณิชย์จังหวัดนครพนม)	=	3,500.00	บาท/ม.
ค่าขนส่ง	=		บาท/ม.
ค่าวางและกลบกลับ	=	510.00	บาท/ม.
ค่าฝ้ตะแกรงเหล็ก	=	2,300.00	บาท/ม.
ค่าใช้จ่ายรวม	=	6,478.00	บาท/ม.
ค่างานต้นทุน	=	6,478.00	บาท/ม.

สำเนาถูกต้อง



(นายเทพนิรันดร์ แสงเพชร)
นายช่างโยธาชำนาญงาน รักษาการแทน
ผู้อำนวยการกองช่าง

ตารางค่าขนส่งวัสดุก่อสร้าง รถบรรทุก 10 ล้อ และรถลากพ่วง (กรณีน้ำหนักรวมไม่เกิน 47 ตัน)

ภูมิภาคเป็น ที่ราบ ผิวดินลาดยาง และการจราจรปกติ

ราคาน้ำมันเชื้อเพลิงดีเซล ที่ อำเภอเมือง 30.00 - 30.99 บาท / ลิตร

ระยะ ขนส่ง กม.	ค่าบรรทุก บาท / ตัน	ค่าบรรทุก บาท / ลบ.ม.	ระยะ ขนส่ง กม.	ค่าบรรทุก บาท / ตัน	ค่าบรรทุก บาท / ลบ.ม.	ระยะ ขนส่ง กม.	ค่าบรรทุก บาท / ตัน	ค่าบรรทุก บาท / ลบ.ม.
1	4.50	6.30	41	64.38	90.14	81	126.61	177.25
2	5.89	8.24	42	65.94	92.32	82	128.15	179.40
3	7.27	10.18	43	67.49	94.49	83	129.72	181.60
4	8.66	12.12	44	69.05	96.67	84	131.26	183.76
5	10.04	14.06	45	70.61	98.85	85	132.83	185.96
6	11.43	16.00	46	72.17	101.03	86	134.38	188.13
7	12.81	17.94	47	73.72	103.21	87	135.92	190.29
8	14.20	19.87	48	75.27	105.37	88	137.47	192.46
9	15.58	21.81	49	76.83	107.56	89	139.02	194.63
10	16.97	23.75	50	78.38	109.73	90	140.61	196.86
11	18.35	25.69	51	79.94	111.92	91	142.17	199.04
12	19.74	27.63	52	81.49	114.08	92	143.69	201.16
13	21.12	29.57	53	83.04	116.26	93	145.25	203.35
14	22.51	31.51	54	84.60	118.44	94	146.81	205.54
15	23.95	33.53	55	86.16	120.62	95	148.38	207.73
16	25.50	35.71	56	87.71	122.79	96	149.95	209.93
17	27.06	37.88	57	89.26	124.96	97	151.47	212.06
18	28.61	40.06	58	90.82	127.14	98	153.05	214.27
19	30.17	42.24	59	92.38	129.33	99	154.58	216.41
20	31.72	44.41	60	93.94	131.52	100	156.16	218.62
21	33.28	46.59	61	95.49	133.69	101	157.69	220.77
22	34.83	48.77	62	97.04	135.86	102	159.28	222.99
23	36.39	50.95	63	98.60	138.04	103	160.81	225.14
24	37.94	53.12	64	100.16	140.22	104	162.35	227.30
25	39.50	55.30	65	101.70	142.38	105	163.95	229.52
26	41.05	57.48	66	103.27	144.58	106	165.49	231.69
27	42.61	59.65	67	104.82	146.74	107	167.04	233.85
28	44.17	61.84	68	106.37	148.92	108	168.58	236.02
29	45.72	64.01	69	107.92	151.09	109	170.13	238.18
30	47.28	66.19	70	109.48	153.27	110	171.68	240.36
31	48.83	68.36	71	111.04	155.46	111	173.24	242.53
32	50.39	70.54	72	112.61	157.65	112	174.79	244.71
33	51.94	72.72	73	114.15	159.81	113	176.35	246.89
34	53.50	74.89	74	115.72	162.01	114	177.91	249.07
35	55.05	77.07	75	117.27	164.17	115	179.47	251.25
36	56.61	79.25	76	118.82	166.34	116	181.03	253.44
37	58.16	81.42	77	120.37	168.52	117	182.59	255.63
38	59.72	83.60	78	121.93	170.70	118	184.16	257.82
39	61.28	85.79	79	123.48	172.88	119	185.73	260.02
40	62.83	87.96	80	125.05	175.06	120	187.24	262.13

ตารางค่าขนส่งวัสดุก่อสร้าง รถบรรทุก 10 ล้อ และรถลากพ่วง (กรณีน้ำหนักรวมไม่เกิน 47 ตัน)

ภูมิภาคประเทศเป็น ที่ราบ มีผิวทางลาดยาง และการจราจรปกติ

ราคาน้ำมันเชื้อเพลิงดีเซล ที่อำเภอเมือง 30.00 - 30.99 บาท / ลิตร

ระยะ ขนส่ง กม.	ค่าบรรทุก บาท / ตัน	ค่าบรรทุก บาท / ลบ.ม.	ระยะ ขนส่ง กม.	ค่าบรรทุก บาท / ตัน	ค่าบรรทุก บาท / ลบ.ม.	ระยะ ขนส่ง กม.	ค่าบรรทุก บาท / ตัน	ค่าบรรทุก บาท / ลบ.ม.
121	188.81	264.33	148	230.78	323.10	175	272.80	381.92
122	190.38	266.54	149	232.42	325.39	176	274.38	384.13
123	191.89	268.65	150	233.96	327.55	177	275.96	386.34
124	193.47	270.86	151	235.51	329.71	178	277.54	388.56
125	195.05	273.08	152	237.05	331.87	179	278.98	390.58
126	196.57	275.19	153	238.60	334.03	180	280.57	392.79
127	198.15	277.41	154	240.14	336.20	181	282.15	395.01
128	199.74	279.64	155	241.69	338.37	182	283.74	397.23
129	201.26	281.76	156	243.24	340.54	183	285.33	399.46
130	202.85	283.99	157	244.79	342.71	184	286.77	401.48
131	204.37	286.12	158	246.34	344.88	185	288.36	403.70
132	205.89	288.24	159	247.89	347.05	186	289.95	405.93
133	207.49	290.48	160	249.45	349.23	187	291.55	408.17
134	209.01	292.61	161	251.00	351.40	188	292.99	410.18
135	210.61	294.86	162	252.56	353.58	189	294.59	412.42
136	212.14	296.99	163	254.12	355.77	190	296.19	414.66
137	213.75	299.24	164	255.68	357.95	191	297.79	416.90
138	215.27	301.38	165	257.24	360.14	192	299.23	418.92
139	216.80	303.52	166	258.80	362.32	193	300.83	421.17
140	218.33	305.66	167	260.37	364.51	194	302.44	423.42
141	219.95	307.93	168	261.93	366.71	195	303.88	425.43
142	221.48	310.07	169	263.50	368.90	196	305.49	427.69
143	223.01	312.21	170	265.07	371.10	197	307.10	429.94
144	224.64	314.49	171	266.64	373.29	198	308.54	431.96
145	226.17	316.64	172	268.21	375.50	199	310.16	434.22
146	227.71	318.79	173	269.65	377.51	200	311.77	436.48
147	229.25	320.94	174	271.23	379.72	201- 1000 @	1.56 ต่อ กม. ต่อ กม.	2.18 ต่อ กม.

- ระยะขนส่งตั้งแต่ 201 กม.ถึง 1000 กม. ค่าขนส่งคิดเป็นกม.ละ

1.56 บาท/ตัน

2.18 บาท/ลบ.ม.

- การคิดค่าขนส่งใช้ระยะทางขนส่งคูณด้วยอัตราค่าขนส่งต่อตัน หรือต่อลบ.ม.

- อัตราน้ำมันเชื้อเพลิงเฉลี่ย

30.50 บาท/ลิตร

สำเนาถูกต้อง

(นายเทพนิรันดร์ แสงเพชร)

นายช่างโยธาชำนาญงาน รักษาการแทน

ผู้อำนวยการกองช่าง

ตารางค่าดำเนินการและค่าเสื่อมราคา

ราคาน้ำมันเชื้อเพลิงโซล่า ที่ อำเภอเมือง 30.00 - 30.99 บาท / ลิตร

(ราคาเครื่องจักร 2558)

ลำดับ	ลักษณะงาน	หน่วย	ค่าดำเนินการ บาท/หน่วย	ค่าเสื่อมราคา (บาท)		รวมค่างาน (บาท)	
				ปกติ	ฝนชุก	ปกติ	ฝนชุก
1	งานถางป่าขาดต่อ						
	ขนาดเบา	ตร.ม.	1.51	0.22	0.28	1.73	1.79
	ขนาดกลาง	ตร.ม.	3.12	0.55	0.69	3.67	3.81
	ขนาดหนัก	ตร.ม.	4.73	0.78	0.98	5.51	5.71
2	งานดินคันทาง						
	ขุด - ขน	ลบ.ม. หลวม	18.26	3.51	4.39	21.77	22.65
	บดทับ	ลบ.ม. แน่น	35.14	10.80	13.50	45.94	48.64
3	งานตัด - ขึ้นรูปคันทาง						
	ดิน - ขุดตัด	ลบ.ม. ปกติ	18.41	3.06	3.83	21.47	22.24
	- ตัก	ลบ.ม. หลวม	6.58	1.70	2.13	8.28	8.71
	หินผุ - ขุดตัด	ลบ.ม. ปกติ	29.34	3.34	4.18	32.68	33.52
	- ดันและตัก	ลบ.ม. หลวม	35.18	5.18	6.48	40.36	41.66
	หินแข็ง - เจาะระเบิด	ลบ.ม. ปกติ	62.91	4.66	5.83	67.57	68.74
	- ดันและตัก	ลบ.ม. หลวม	57.69	19.00	23.75	76.69	81.44
4	งานวัสดุคัดเลือก ลูกเรียงพื้นทาง						
	ขุด - ขน	ลบ.ม. หลวม	25.55	6.52	8.15	32.07	33.70
	ผสม (ผสมกับวัสดุอื่นๆ)	ลบ.ม. แน่น	8.30	1.46	1.83	9.76	10.13
	บดทับ	ลบ.ม. แน่น	42.16	12.96	16.20	55.12	58.36
5	งานไหล่ทางลูกเรียง ผสม - บดทับ						
	ผสม (ผสมกับวัสดุอื่นๆ)	ลบ.ม. แน่น	15.61	2.75	3.44	18.36	19.05
	บดทับ	ลบ.ม. แน่น	50.23	20.90	26.13	71.13	76.36
6	งานพื้นทาง (หินคลุก)						
	ผสม (Blend)	ลบ.ม. แน่น	20.51	4.20	5.25	24.71	25.76
	บดทับ	ลบ.ม. แน่น	61.61	25.71	32.14	87.32	93.75
7	งานตัดแต่งชั้นบนไค	ลบ.ม. แน่น	6.43	1.66	2.08	8.09	8.51
8	งานขุดรื้อคันทางเดิมแล้วบดทับ						
	ลูกเรียง 10 ซม.	ตร.ม.	8.83	2.11	2.64	10.94	11.47
	หินคลุก 10 ซม.	ตร.ม.	10.77	3.38	4.23	14.15	15.00
	ผิว AC 5 ซม.	ตร.ม.	9.61	1.75	2.19	11.36	11.80
9	งานลาดยางไพรมโค้ด	ตร.ม.	6.66	0.62	0.78	7.28	7.44
10	งานลาดยางแทคโค้ด	ตร.ม.	6.17	0.88	1.10	7.05	7.27
11	งานผิวทางแบบบาง						
	ชั้นเดียว (1/2 ")	ตร.ม.	14.42	2.21	2.76	16.63	17.18
	ชั้นเดียว (3/4 ")	ตร.ม.	19.93	3.05	3.81	22.98	23.74
	สองชั้น (3/4 " + 3/8 ")	ตร.ม.	29.63	4.54	5.68	34.17	35.31
	สองชั้น (1 " + 1/2 ")	ตร.ม.	43.39	6.64	8.30	50.03	51.69
12	งานเคลือบหิน ขจัดฝุ่น (Pre - Coat)						
	ชั้นเดียว (1/2 ")	ลบ.ม. หลวม	1.81	0.49	0.61	2.30	2.42
	ชั้นเดียว (3/4 ")	ลบ.ม. หลวม	2.50	0.68	0.85	3.18	3.35
	สองชั้น (3/4 " + 3/8 ")	ลบ.ม. หลวม	3.71	1.00	1.25	4.71	4.96
	สองชั้น (1 " + 1/2 ")	ลบ.ม. หลวม	5.44	1.47	1.84	6.91	7.28

(นายเทพนิรันดร์ แสงเพชร)
 นายช่างโยธาชำนาญงาน รักษาการแทน
 ผู้อำนวยการกองช่าง

ตารางค่าดำเนินการและค่าเสื่อมราคา

ราคาน้ำมันเชื้อเพลิงโซล่า ที่ อำเภอเมือง 30.00 - 30.99 บาท / ลิตร

(ราคาเครื่องจักร 2558)

ลำดับ	ลักษณะงาน	หน่วย	ค่าดำเนินการ บาท/หน่วย	ค่าเสื่อมราคา (บาท)		รวมค่างาน (บาท)	
				ปกติ	ฝนชุก	ปกติ	ฝนชุก
13	งานผิวทางแอสฟัลต์ติกคอนกรีต						
	ค่าผสมวัสดุแอสฟัลต์ติกคอนกรีต	ตัน	366.44	16.77	20.96	383.21	387.40
	ค่าขนส่งอุปกรณ์ 80 ตัน ระยะขนส่ง 100-300 กม.						
	ค่าติดตั้งเครื่องผสม	ครั้ง	250,000				
	งานปูลาดและบดทับ ผิว AC ทน 5 ซม.						
	บนผิวไพรมิได้ค	ตร.ม.	12.20	2.82	3.53	15.02	15.73
	บนผิวแทคโคค	ตร.ม.	9.46	2.28	2.85	11.74	12.31
14	งานผิวทางคอนกรีต						
	ค่าติดตั้งเครื่องผสม	ครั้ง	150,000				
	ค่าผสมคอนกรีต	ลบ.ม.	160.18	35.15	43.94	195.33	204.12
	ค่าขนส่งคอนกรีต	ลบ.ม./กม.	12.89	1.74	2.18	14.63	15.07
	ค่าแบบข้างติดตามยาว 2 ข้าง	เมตร	15.26	5.34	6.68	20.60	21.94
	ค่าปูผิวคอนกรีต	ตร.ม.	10.20	1.92	2.40	12.12	12.60
	ค่าตัดรอยต่อคอนกรีต และหยอดยาง	เมตร	20.86	2.53	3.16	23.39	24.02
	ค่าหยอดยางรอยต่อคอนกรีต	เมตร	12.16	2.39	2.99	14.55	15.15
	ค่าบ่มผิวทางคอนกรีต	ตร.ม.	8.21	1.06	1.33	9.27	9.54
15	งาน Stabilized Layer						
	ค่าผสมวัสดุ ลูกรี	ลบ.ม. แนน	32.73	11.03	13.79	43.76	46.52
	ค่าบ่มวัสดุ ลูกรี	ลบ.ม. แนน	41.07	5.29	6.61	46.36	47.68
	ค่าผสมวัสดุ หินคลุก	ลบ.ม. แนน	36.00	11.03	13.79	47.03	49.79
	ค่าบ่มวัสดุ หินคลุก	ลบ.ม. แนน	41.07	5.29	6.61	46.36	47.68
16	งาน Pavement In Place Recycling						
	ขุดลึกเฉลี่ย 15 ซม.	ตร.ม.	22.89	5.92	7.40	28.81	30.29
	ขุดลึกเฉลี่ย 20 ซม.	ตร.ม.	28.61	7.39	9.24	36.00	37.85
	ขุดลึกเฉลี่ย 25 ซม.	ตร.ม.	38.15	9.86	12.33	48.01	50.48
	ขุดลึกเฉลี่ย 30 ซม.	ตร.ม.	45.77	11.83	14.79	57.60	60.56
17	งาน Slurry Seal	ตร.ม.	10.27	2.07	2.59	12.34	12.86
18	งาน Fog Spray	ตร.ม.	2.36	0.39	0.49	2.75	2.85
19	งาน Hot Mixed Recycling (บดทับ)						
	ขุดลึก 3 ซม.	ตร.ม.	44.39	5.86	7.33	50.25	51.72
	ขุดลึก 4 ซม.	ตร.ม.	60.56	7.39	9.24	67.95	69.80
	ขุดลึก 5 ซม.	ตร.ม.	73.36	8.11	10.14	81.47	83.50
	ขุดลึก 6 ซม.	ตร.ม.	88.93	9.00	11.25	97.93	100.18
20	งาน Milling						
	ขุดลึก 5 ซม.	ตร.ม.	10.64	1.97	2.46	12.61	13.10
	ขุดลึก 10 ซม.	ตร.ม.	12.41	2.30	2.88	14.71	15.29

สำเนาถูกต้อง

(นายเทพนิรันดร์ แสงเพชร)
 นายช่างโยธาชำนาญงาน รักษาการแทน
 ผู้อำนวยการกองช่าง



ราคาน้ำมัน

ภูมิภาค

กทม. ปริมณฑล

การเชื่อมโยง

ค้นหาราคาน้ำมัน

สถานี

เมืองสถานี

ภูมิภาคพันธ์

2567

ค้นหา

ราคาน้ำมันขายปลีกภูมิภาค ประจำปี พ.ศ. 2567
(หน่วยแสดงเป็น บาท/ลิตร)

* ราคานี้ไม่รวมภาษีบำรุงท้องที่ (ถ้ามี)

วันที่ - เวลา	ดีเซล Diesel	ดีเซล B7 Diesel B7	แก๊สโซฮอล์ E85 Gasohol E85	แก๊สโซฮอล์ E20 Gasohol E20	แก๊สโซฮอล์ 91 Gasohol 91	แก๊สโซฮอล์ 95 Gasohol 95	เบนซิน	ซูเปอร์ดีเซล Diesel
20-02-2567 05:00	30.56	30.56	36.31	36.56	36.90	38.67	46.56	42.1
16-02-2567 05:00	30.56	30.56	36.61	36.86	37.20	38.97	46.86	42.1
13-02-2567 05:00	30.56	30.56	36.61	36.46	36.80	38.57	46.46	42.1

ก่อนหน้า 1 ถัดไป

แผนผังเว็บไซต์

ติดตามเราที่

นโยบายความเป็นส่วนตัว นโยบายการใช้คุกกี้ CAREER

บริษัท ปตท. น้ำมันและการค้าปลีก จำกัด (มหาชน)

555/2 ถนนพหลโยธินซอยพหลโยธิน อาคารบี ชั้นที่ 12 ถนนพหลโยธิน แขวงจตุจักร เขตจตุจักร กรุงเทพฯ 10800
© 2024 PTT บางโกลบ : 02 198 5959

สำเนาถูกต้อง

(นายเทพนิรันดร์ แสงเพชร)
นายช่างโยธาชำนาญงาน รักษาการแทน
ผู้อำนวยการกองช่าง



ตาราง Factor F งานก่อสร้างทาง

สำเนาถูกต้อง

(นายเทพนิรันดร์ แสงเพชร)
นายช่างโยธาชำนาญงาน รักษาการแทน
ผู้อำนวยการกองช่าง



ตาราง Factor F งานก่อสร้างทาง

เงินล่วงหน้าจ่าย 0 %

ดอกเบี้ยเงินกู้

7 % ต่อปี

เงินประกันผลงานหัก 0 %

ค่าภาษีมูลค่าเพิ่ม (VAT)

7 %

ค่างาน (ทุน) (ล้านบาท)	ค่าใช้จ่ายในการดำเนินงานก่อสร้าง (%)				รวมในรูป Factor	ภาษีมูลค่าเพิ่ม (VAT)	Factor F	Factor F	Factor F
	ค่า อำนาจการ	ค่า ดอกเบี้ย	ค่า กำไร	รวม ค่าใช้จ่าย				ผนวก 1	ผนวก 2
≤ 5	20.8338	1.1666	5.5000	27.5004	1.2750	1.0700	1.3642	1.3848	1.4054
10	16.0808	1.1666	5.5000	22.7474	1.2274	1.0700	1.3133	1.3345	1.3557
20	10.6384	1.1666	5.5000	17.3050	1.1730	1.0700	1.2551	1.2742	1.2933
30	7.5559	1.1666	5.5000	14.2225	1.1422	1.0700	1.2221	1.2394	1.2567
40	7.4310	1.1666	5.0000	13.5976	1.1359	1.0700	1.2154	1.2342	1.2530
50	6.9412	1.1666	5.0000	13.1078	1.1310	1.0700	1.2101	1.2290	1.2480
60	6.3772	1.1666	5.0000	12.5438	1.1254	1.0700	1.2041	1.2230	1.2418
70	6.3435	1.1666	4.5000	12.0101	1.1201	1.0700	1.1985	1.2177	1.2370
80	6.0233	1.1666	4.5000	11.6899	1.1168	1.0700	1.1949	1.2143	1.2336
90	5.4722	1.1666	4.5000	11.1388	1.1113	1.0700	1.1890	1.2078	1.2265
100	5.1693	1.1666	4.5000	10.8359	1.1083	1.0700	1.1858	1.2042	1.2226
110	4.7961	1.1666	4.0000	9.9627	1.0996	1.0700	1.1765	1.1945	1.2125
120	4.7235	1.1666	4.0000	9.8901	1.0989	1.0700	1.1758	1.1940	1.2122
130	4.4428	1.1666	4.0000	9.6094	1.0960	1.0700	1.1727	1.1906	1.2085
140	4.3285	1.1666	4.0000	9.4951	1.0949	1.0700	1.1715	1.1895	1.2076
150	4.1865	1.1666	4.0000	9.3531	1.0935	1.0700	1.1700	1.1879	1.2057
160	4.0853	1.1666	4.0000	9.2519	1.0925	1.0700	1.1689	1.1869	1.2049
170	4.0051	1.1666	4.0000	9.1717	1.0917	1.0700	1.1681	1.1860	1.2039
180	3.9481	1.1666	4.0000	9.1147	1.0911	1.0700	1.1674	1.1853	1.2031
190	4.2661	1.1666	3.5000	8.9327	1.0893	1.0700	1.1655	1.1843	1.2031
200	4.2419	1.1666	3.5000	8.9085	1.0890	1.0700	1.1652	1.1840	1.2027
210	4.1793	1.1666	3.5000	8.8459	1.0884	1.0700	1.1645	1.1835	1.2024
220	4.0683	1.1666	3.5000	8.7349	1.0873	1.0700	1.1634	1.1821	1.2009
230	3.9805	1.1666	3.5000	8.6471	1.0864	1.0700	1.1624	1.1810	1.1997
240	3.8615	1.1666	3.5000	8.5281	1.0852	1.0700	1.1611	1.1796	1.1980
250	3.7521	1.1666	3.5000	8.4187	1.0841	1.0700	1.1599	1.1782	1.1965
260	3.6511	1.1666	3.5000	8.3177	1.0831	1.0700	1.1589	1.1770	1.1951
270	3.5577	1.1666	3.5000	8.2243	1.0822	1.0700	1.1579	1.1759	1.1939
280	3.4708	1.1666	3.5000	8.1374	1.0813	1.0700	1.1569	1.1748	1.1926
290	3.3900	1.1666	3.5000	8.0566	1.0805	1.0700	1.1561	1.1738	1.1915
300	3.3145	1.1666	3.5000	7.9811	1.0798	1.0700	1.1553	1.1729	1.1905
350	3.2735	1.1666	3.5000	7.9401	1.0794	1.0700	1.1549	1.1724	1.1900
400	3.1484	1.1666	3.5000	7.8150	1.0781	1.0700	1.1535	1.1712	1.1890
450	3.1265	1.1666	3.5000	7.7931	1.0779	1.0700	1.1533	1.1710	1.1887
500	3.0167	1.1666	3.5000	7.6833	1.0768	1.0700	1.1521	1.1698	1.1875
700	2.7734	1.1666	3.5000	7.4400	1.0744	1.0700	1.1496	1.1668	1.1841
> 700	2.7734	1.1666	3.5000	7.4400	1.0744	1.0700	1.1496	1.1668	1.1841

หมายเหตุ

1. กรณีค่างานอยู่ระหว่างช่วงของค่างานต้นทุนที่กำหนด ให้เทียบอัตราส่วนเพื่อหาค่าเสียถูกต้อง
2. ถ้าเป็นงานเงินกู้หรือจากแหล่งอื่นซึ่งไม่ต้องชำระภาษีมูลค่าเพิ่ม ให้ใช้ Factor F ในช่องรวมในรูป Factor

(นายเทพนิรันดร์ แสงเพชร)

นายช่างโยธาชำนาญงาน รักษาการแทน

ผู้อำนวยการกองช่าง

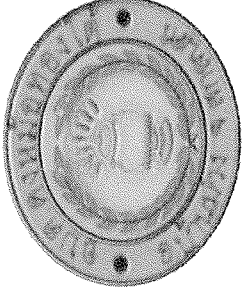

โครงการวางท่อระบายน้ำสายไปท่าเสา

บ้านดงหม้อทอง หมู่ที่ 6

แบบเลขที่ 06/2567

องค์การบริหารส่วนตำบลดงหม้อทองใต้

อำเภอบ้านม่วง จังหวัดสกลนคร

สำเนาถูกต้อง

(นายเทพจันทร์ แสงเพชร)
นายช่างโยธาชำนาญงาน รักษาการแทน
ผู้อำนวยการกองช่าง

แผนที่ตำบลที่ตั้งของหอขงใต้
อำเภอปานมวง จังหวัดสกลนคร

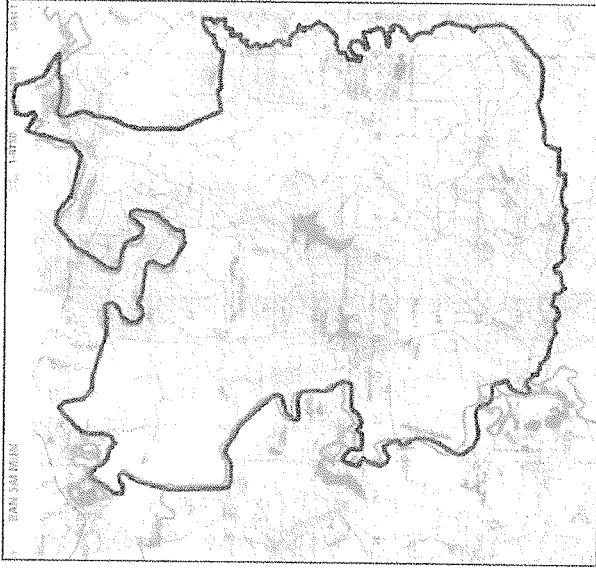

แผนที่ตั้งขงป ๑ : ๕,๐๐๐

5642 II	5642 III	5642 IV	5642 V
5643 II	5643 III	5643 IV	5643 V

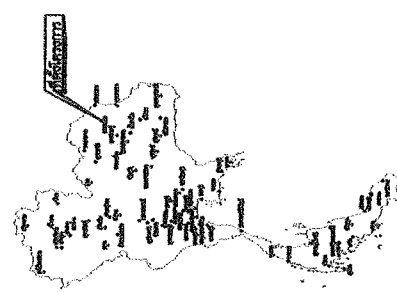

- แผนที่บริเวณขงขง
- ถนนสายหลัก (ถนนหลวง)
 - ถนนสายรอง (ถนนสายตำบล)
 - แม่น้ำ, ลำคลอง
 - หนองน้ำ, ไร่
 - หมู่บ้าน
 - วัด, สุขา, โรงเรียน
 - สถานี, ฝาย, อ่าง

สำเนาถูกต้อง

(นายแพทย์ (ส.ร. แสงเพชร)
นายช่างโยธาชำนาญงาน ราชการกรมแผนที่
ผู้อำนวยการกองช่าง

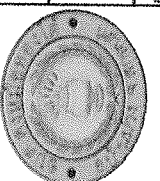
	องค์การบริหารส่วนตำบลขงหม้อทองใต้ โคตรงการ ทางหอชมบายไร่ชายป่าขงเรา บ้านขงหม้อทอง หมู่ที่ ๑ ต.ขงหม้อทอง อ.ปานมวง จ.สกลนคร	เจ้าหน้าที่ : นายแพทย์ (ส.ร. แสงเพชร) นายช่างโยธาชำนาญงาน ราชการกรมแผนที่ ผู้อำนวยการกองช่าง	วันที่ : 06/2567
	จำนวน : ๑ ฉบับ	เลขที่ : ๑๐๐	ใ้ช้ขง : นายแพทย์ (ส.ร. แสงเพชร) นายช่างโยธาชำนาญงาน ราชการกรมแผนที่ ผู้อำนวยการกองช่าง



โครงการวางท่อระบายน้ำสายไปท่าเสา บ้านดงหม้อทอง หมู่ที่ ๑

ทิศเหนือ

ปริมาณงาน วางท่อระบายน้ำ คอนกรีตไม่เสริมเหล็ก ขนาด \varnothing 0.60 เมตร จำนวน 128 ท่อน พร้อมติดตั้งบ่อพัก คสล. พร้อมฝาปิด (ตามแบบกำหนด) จำนวน ๑ ชุด

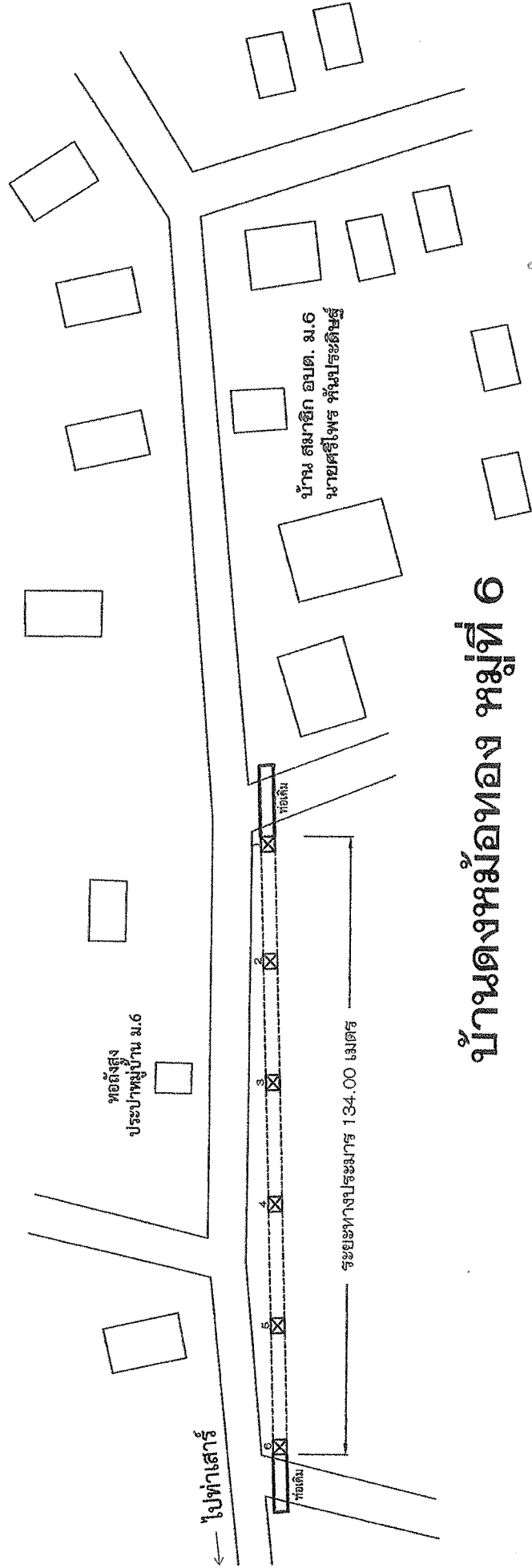

บ้านดงหม้อทอง หมู่ที่ ๑

สำเนาถูกต้อง







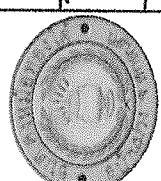

หมายเหตุ

- === = ท่อระบายน้ำคอนกรีตไม่เสริมเหล็ก ขนาด \varnothing 0.60 x 1.00 ม.
- ☒ = บ่อพัก คสล. ขนาด 1.00 x 1.00 x 1.00 ม. พร้อมฝาปิด (ตามแบบกำหนด)
- ตำแหน่งท่อระบายน้ำ และบ่อพัก คสล. อาจเปลี่ยนแปลงได้ แต่ปริมาณงานต้องไม่น้อยกว่าเดิม

แผนผังแสดงที่ตั้งโครงการพลตั้งเขปา

Not to scale

(นายเทพนิรันดร์ แสงเพชร)
นายช่างโยธาชำนาญงาน วิศวกรรมกรรมการแทน
ผู้อำนวยการกองช่าง

 องค์การบริหารส่วนตำบลดงหม้อทองใต้ โครงการ วางท่อระบายน้ำสายไปท่าเสา บ้านดงหม้อทอง หมู่ที่ ๑ สถานที่ตั้ง : บ้านดงหม้อทองใต้ ตำบลบ้านไร่ จังหวัดอุตรดิตถ์	ชื่อ :  ตำแหน่ง : ผู้รับเหมารับจ้าง	ตรวจสอบ :  ตำแหน่ง : วิศวกรชำนาญงาน วิศวกรรมกรรมการแทน	ยื่นขอรับ :  ตำแหน่ง : ผู้รับเหมารับจ้าง	วันที่ :  ตำแหน่ง : วิศวกรชำนาญงาน วิศวกรรมกรรมการแทน
	ใญ่ชื่อบน :  ตำแหน่ง : ผู้รับเหมารับจ้าง	ใญ่ชื่อบน :  ตำแหน่ง : ผู้รับเหมารับจ้าง	ใญ่ชื่อบน :  ตำแหน่ง : วิศวกรชำนาญงาน วิศวกรรมกรรมการแทน	ใญ่ชื่อบน :  ตำแหน่ง : ผู้รับเหมารับจ้าง

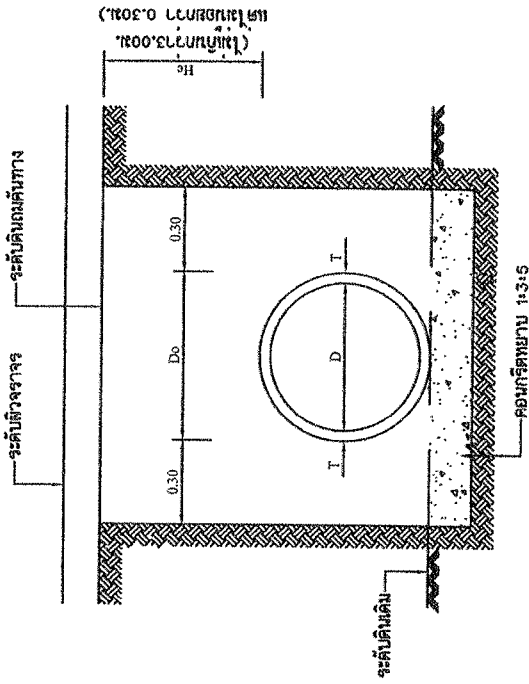

แสดงการวางท่อคอนกรีตไม่เสริมเหล็ก

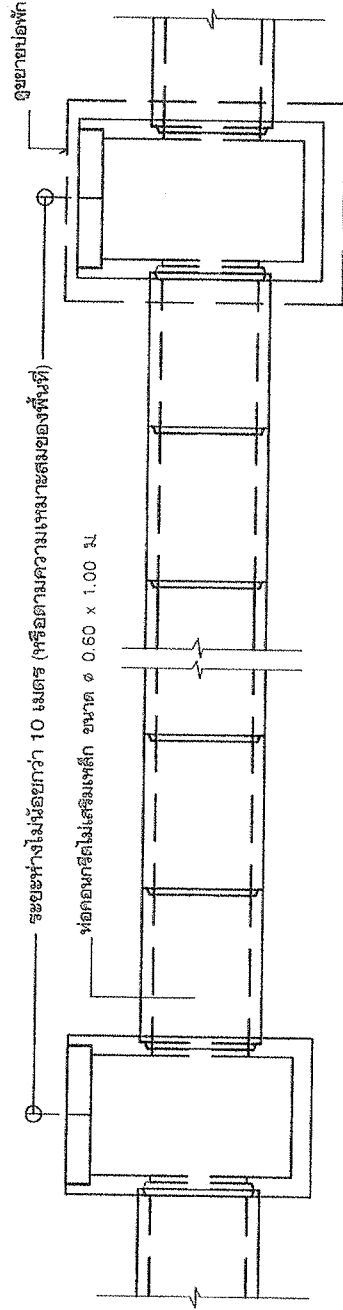

หมายเหตุ

- ตำแหน่งที่ระบายน้ำ และบ่อพักอาจเปลี่ยนแปลงได้แต่ปริมาณงานต้องไม่น้อยกว่าเดิม

แบบขยายแนวกว้างท่อ

สำเนาถูกต้อง

(นายเทพนิรันดร์ แสงเพชร)
นายช่างโยธาชำนาญงาน รักษาการการแทน
ผู้อำนวยการกองช่าง

	องค์การบริหารส่วนตำบลคงหม้อทองใต้ โคธิรงการ งานประชาสัมพันธ์ ฝ่ายช่างโยธา บ้านคงหม้อทอง หมู่ที่ ๕ ตำบลคงหม้อทอง หมู่ที่ ๕ ตำบลคงหม้อทองใต้ อำเภอวังม่วง จังหวัดนครราชสีมา	จำนวนปี : แก้ไขเพิ่มเติม : แบบร่างที่ : 06/2567 แฟ้มที่ :
	วิศวกร : วิศวกรควบคุมงาน : วิศวกรตรวจสอบ : วิศวกรรับใช้ :	วิศวกร : วิศวกรควบคุมงาน : วิศวกรตรวจสอบ : วิศวกรรับใช้ :

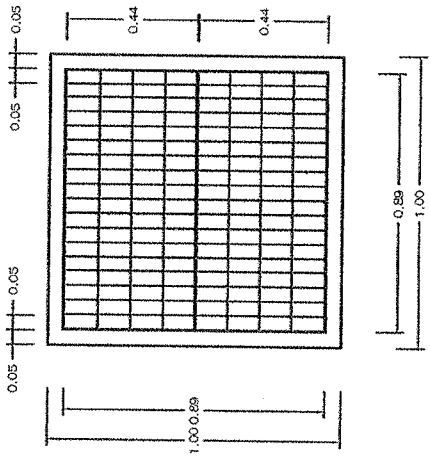
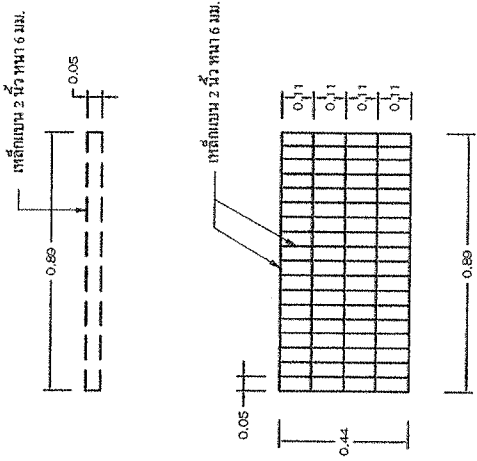
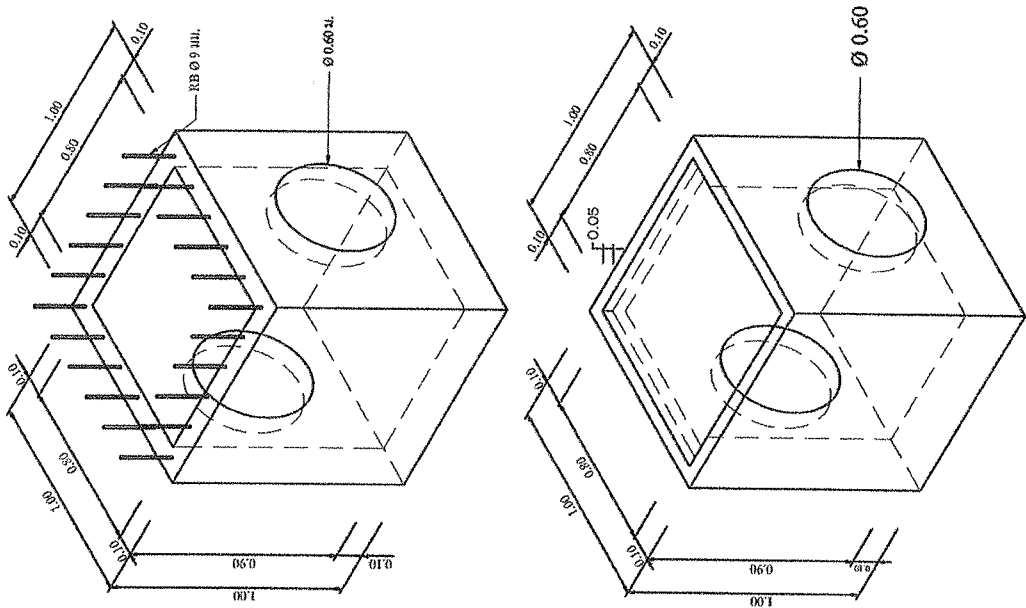

ขยายแปลนพักเสาเรีจูลูบ คสล.
 (ขนาด 1.00 x 1.00 x 1.00 m.)

สำเนาถูกต้อง

(นายเทพพนรัตน์ แสงเพชร)
 นายช่างโยธาชำนาญงาน รักษาการการแทน
 ผู้อำนวยการกองช่าง

	องค์การบริหารส่วนตำบลดงหม้อทองใต้ องค์กรการ งานพัฒนาชนบทอำเภอโนนสูง จังหวัดบุรีรัมย์	ชื่อ: <i>[Signature]</i> ตำแหน่ง: ผู้อำนวยการกองช่าง	ชื่อ: <i>[Signature]</i> ตำแหน่ง: นายช่างโยธาชำนาญงาน รักษาการการแทน ผู้อำนวยการกองช่าง	วันที่: 06/2567 หน้า: 04/05
	สถานที่ตั้ง: บ้านดงหม้อทอง หมู่ที่ ๕ ตำบลดงหม้อทองใต้ อำเภอโนนสูง จังหวัดบุรีรัมย์	วิศวกร: <i>[Signature]</i> ตำแหน่ง: วิศวกรควบคุมงาน	วิศวกร: <i>[Signature]</i> ตำแหน่ง: นายช่างโยธาชำนาญงาน รักษาการการแทน ผู้อำนวยการกองช่าง	วันที่: 06/2567 หน้า: 04/05

ท่อเหล็กกลวงสี่เหลี่ยมจัตุรัส ขนาด 1" x 1" หน้า 1.20 มม.
เชื่อมติดเหล็กหนา 1/8"

แผ่นเหล็กหนา 1/32"

ท่อเหล็กกลวงกลม ขนาดเส้นผ่าศูนย์กลาง 2" หน้า 2 มม.

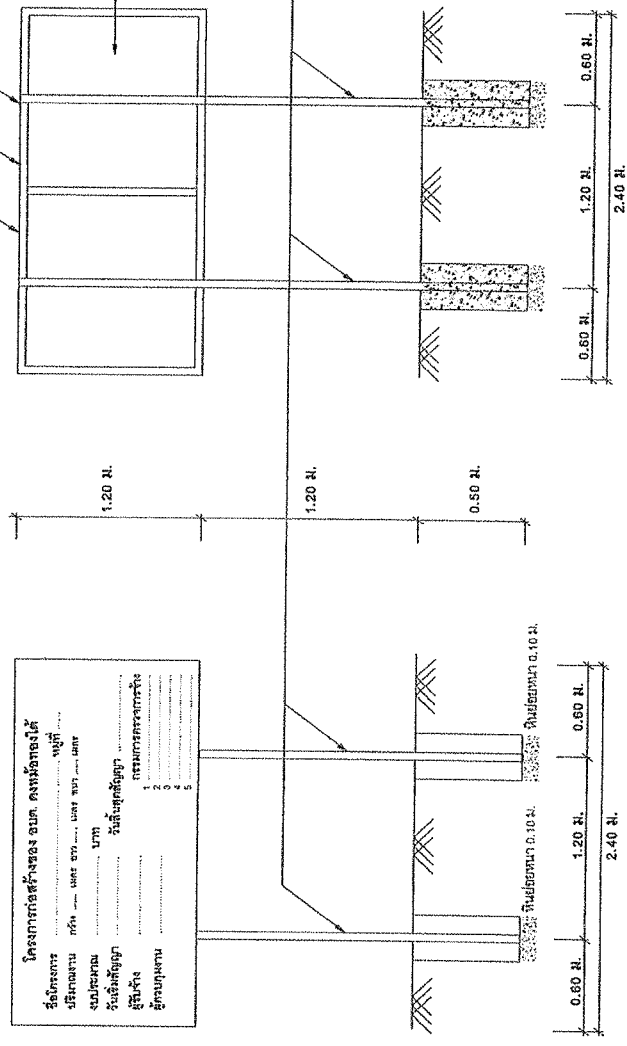

รูปด้านหน้า 1 : 50

รูปด้านหลัง 1 : 50

รายการประกอบแบบ

1. เสาค้ำและพื้นป้ายทาสีเขียวทั้งสองด้านใช้สีน้ำมัน
2. ตัวหนังสือสีสีขาว
3. ขนาดตัวหนังสือสี่เหลี่ยม กำหนดตามความเหมาะสมใช้ข้อความกำหนดแบบ นายช่างโยธาชำนาญงาน วิศวกรรมราชการแทน
4. แผ่นเหล็ก ขนาด กว้าง 1.20 เมตร ยาว 2.40 ม. หน้า 1/32"
5. จุดก่อสร้างป้ายกำหนดตามความเหมาะสม ให้สามารถมองเห็นได้ชัด

สำเนาถูกต้อง

(นายแพทย์วิวัฒน์ แสงเพชร)
นายช่างโยธาชำนาญงาน วิศวกรรมราชการแทน
ผู้อำนวยการกองช่าง

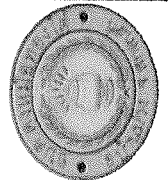

องค์การบริหารส่วนตำบลเมืองใหม่
โครงการ
วางผังระบบน้ำภายในเทศบาลฯ บ้านคลองหม้อทอง หมู่ที่ ๕
สถานที่ตั้ง : บ้านคลองหม้อทองใต้ ตำบลทับช้าง จังหวัดสมุทรสาคร

เจ้าของ :
นายแพทย์วิวัฒน์ แสงเพชร
ผู้อำนวยการกองช่าง

เขียนแบบ :
นายแพทย์วิวัฒน์ แสงเพชร
ผู้อำนวยการกองช่าง

ตรวจสอบ :
นายแพทย์วิวัฒน์ แสงเพชร
ผู้อำนวยการกองช่าง

เห็นชอบ :
นายแพทย์วิวัฒน์ แสงเพชร
ผู้อำนวยการกองช่าง

วันเดือน/ปี :
แก้ไขเพิ่มเติม :
แบบเดิม : 06/2567
แผ่นที่ :
แผ่นที่ : 05/05

แปลน 1 : 50

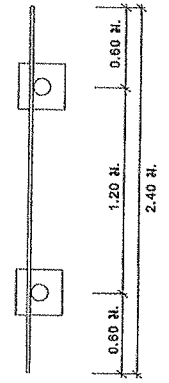

ขอบเขตของงาน (Terms of Reference : TOR)

องค์การบริหารส่วนตำบลดงหม้อทองใต้ อำเภอบ้านม่วง จังหวัดสกลนคร

โครงการ วางท่อระบายน้ำสายไปท่าเสา บ้านดงหม้อทอง หมู่ที่ ๖

๑. ความเป็นมา

ด้วยองค์การบริหารส่วนตำบลดงหม้อทองใต้ มีความประสงค์จะดำเนินการตามข้อบัญญัติ รายจ่ายประจำปีงบประมาณ ๒๕๖๗ แผนงานเคหะและชุมชน งานบำบัดน้ำเสีย งบลงทุน หมวดค่าที่ดิน - และสิ่งก่อสร้าง ประเภทค่าก่อสร้างสิ่งสาธารณูปการ จำนวน ๑ โครงการ งบประมาณ ๒๐๐,๐๐๐.-บาท

๒. วัตถุประสงค์

องค์การบริหารส่วนตำบลดงหม้อทองใต้ มีความประสงค์จะดำเนินการงานวางท่อระบายน้ำสายไปท่าเสา บ้านดงหม้อทอง หมู่ที่ ๖ โดยดำเนินการจัดจ้างด้วยวิธีเฉพาะเจาะจง

๓. คุณสมบัติของผู้เสนอราคา

๓.๑ เป็นบุคคลธรรมดาหรือนิติบุคคลผู้มีอาชีพรับจ้างที่สอบราคาจ้างดังกล่าว

๓.๒ ไม่เป็นบุคคลซึ่งถูกระบุชื่อไว้ในบัญชีรายชื่อผู้ทำงานของราชการ และได้แจ้งเวียนชื่อแล้ว

๓.๓ ไม่เป็นผู้ได้รับเอกสิทธิ์หรือความคุ้มกัน ซึ่งอาจปฏิเสธไม่ยอมขึ้นศาลไทย เว้นแต่รัฐบาลของผู้เสนอราคาได้มีคำสั่งให้สละสิทธิ์ความคุ้มกันเช่นนั้น

๓.๔ เสนอราคา ต้องไม่เป็นผู้ที่ถูกระบุชื่อว่าเป็นคู่สัญญา ที่ไม่ได้แสดงรายรับรายจ่าย หรือแสดงบัญชีรายรับรายจ่ายไม่ถูกต้องครบถ้วน ในสาระสำคัญตามประกาศคณะกรรมการป้องกันและปราบปรามการทุจริตแห่งชาติ เรื่อง หลักเกณฑ์และวิธีการจัดทำและแสดงบัญชีรายรับจ่ายของโครงการที่บุคคลหรือนิติบุคคลเป็นคู่สัญญากับหน่วยงานของรัฐ พ.ศ.๒๕๕๔

๓.๕ ผู้เสนอราคาต้องเป็นบุคคลธรรมดาหรือบุคคลที่ได้ลงทะเบียนในระบบอิเล็กทรอนิกส์ของกรมบัญชีกลางที่เว็บไซต์ศูนย์ข้อมูลจัดซื้อจัดจ้างภาครัฐ

๔. รูปแบบรายการหรือคุณลักษณะเฉพาะ

ปริมาณงาน วางท่อระบายน้ำคอนกรีตไม่เสริมเหล็ก ขนาดเส้นผ่านศูนย์กลาง ๐.๖๐ เมตร ระยะทาง ๑๒๘ ท่อน พร้อมติดตั้งบ่อพัก คสล.พร้อมฝาปิด (ตามแบบกำหนด) จำนวน ๖ ชุด พร้อมติดตั้งป้ายโครงการ ๑ ป้าย งบประมาณ ๒๐๐,๐๐๐.-บาท (ตามแบบ อบต.ดงหม้อทองใต้ เลขที่ ๐๖/๒๕๖๗ และแบบ ปร.๔,ปร.๕ ลงวันที่ ๒๑ กุมภาพันธ์ ๒๕๖๗ และข้อกำหนดขององค์การบริหารส่วนตำบลดงหม้อทองใต้)

๕. สถานที่ก่อสร้าง

สายไปท่าเสา บ้านดงหม้อทอง หมู่ที่ ๖ ตำบลดงหม้อทองใต้ อำเภอบ้านม่วง จังหวัดสกลนคร

๖. ระยะเวลาดำเนินการ

ผู้เสนอราคาจะต้องดำเนินการก่อสร้างตามข้อกำหนดของสัญญาจ้างภายในระยะเวลา.....๖๐...วัน

๗. ระยะเวลาส่งมอบงาน

ผู้เสนอราคาจะต้องส่งมอบงานก่อสร้างให้แล้วเสร็จภายในระยะเวลา.....๖๐.....วัน นับตั้งจากวันลงนามในสัญญาจ้าง

๘. วงเงินในการจัดจ้าง

งบประมาณในการจัดจ้าง วางท่อระบายน้ำสายไปท่าเสา บ้านดงหม้อทอง หมู่ที่ ๖ จำนวนเงิน ๒๐๐,๐๐๐.-บาท (สองแสนบาทถ้วน)

ราคากลางในการจัดจ้าง วางท่อระบายน้ำสายไปท่าเสา บ้านดงหม้อทอง หมู่ที่ ๖ จำนวนเงิน ๒๐๐,๐๐๐.-บาท (สองแสนบาทถ้วน)

๙. การรับประกันความชำรุดบกพร่องของงาน

ผู้รับจ้าง ต้องรับประกันความชำรุดบกพร่องของงาน หากมีเหตุชำรุดบกพร่องหรือเสียหายเกิดขึ้นจากงานจ้าง อันเกิดจากการใช้วัสดุที่ไม่ถูกต้อง หรือทำไว้ไม่เรียบร้อย หรือทำไม่ถูกต้อง ตามมาตรฐานแห่งหลักวิชาชีพ รับผิดชอบแก้ไขให้เป็นที่เรียบร้อยโดยไม่ชักช้า โดยผู้ว่าจ้างไม่ต้องออกเงินใด ๆ ในการนี้ทั้งสิ้น ทั้งนี้ภายในกำหนด ๒ ปีนับถัดจาก วันที่ได้ส่งมอบงานและคณะกรรมการตรวจรับแล้วหากเกิดความบกพร่อง ผู้รับจ้างจะต้องรีบทำการแก้ไขให้แล้วเสร็จภายในกำหนด ๗ วัน นับแต่วันที่ได้แจ้งจากผู้ว่าจ้าง หรือไม่ทำการแก้ไข ให้ถูกต้องเรียบร้อย ภายในเวลาที่ ผู้ว่าจ้างกำหนด ให้ผู้ว่าจ้างมีสิทธิที่ทำการนั้น หรือจ้างผู้อื่นให้ทำงานนั้น โดยผู้รับจ้างต้องเป็นผู้ออกค่าใช้จ่าย

๑๐. เงื่อนไขการชำระเงิน

ผู้ว่าจ้างจะชำระเงินค่าจ้างเต็มจำนวนมูลค่าจ้างตามสัญญา เมื่อผู้รับจ้างได้ส่งมอบงานทั้งหมดแล้วเสร็จ และคณะกรรมการได้ตรวจรับเรียบร้อยแล้ว

๑๑. การจ่ายเงินล่วงหน้า (ถ้ามี)

องค์การบริหารส่วนตำบลดงหม้อทองได้ จะจ่ายเงินค่าจ้างล่วงหน้าให้แก่ผู้รับจ้าง จำนวน ร้อยละ..... (ไม่เกิน ๑๕) ของราคาค่าจ้างตามสัญญา โดยเงินจำนวนดังกล่าวจะจ่ายให้ภายหลังจากที่ผู้รับจ้างได้วางหลักประกันการรับเงินค่าจ้างล่วงหน้าเต็มตามจำนวนเงินค่าจ้างล่วงหน้านั้น ให้แก่องค์การบริหารส่วนตำบลดงหม้อทองได้ โดยจะคืนหลักประกันดังกล่าวตามวรรคหนึ่งให้แก่ผู้รับจ้าง เมื่อองค์การบริหารส่วนตำบลดงหม้อทองได้ ได้หักเงินที่ได้จ่ายล่วงหน้าจากเงินค่าของหรือค่าจ้างในแต่ละงวดครบถ้วนแล้ว

๑๒. การหักเงินประกันผลงาน (ถ้ามี)

ในการจ่ายเงินให้แก่ผู้รับจ้างแต่ละงวดสำนักงานจะหักเงินจำนวนร้อยละ- ของเงินที่ต้องจ่าย ในงวดนั้นเพื่อเป็นประกันผลงานผู้รับจ้างมีสิทธิที่จะขอเงินประกันผลงานคืน โดยผู้รับจ้างจะต้องวางหนังสือค้ำประกันของธนาคารซึ่งออกโดยธนาคารภายในประเทศ มาวางไว้ต่อสำนักงานเพื่อเป็นหลักประกันแทนก็ได้ สำนักงาน จะคืนเงินประกันผลงานและ/หรือหนังสือค้ำประกันของธนาคารดังกล่าวตามวรรคหนึ่งให้แก่ผู้รับจ้าง พร้อมกับการจ่ายเงินงวดสุดท้าย

๑๓. ค่าปรับ

หากผู้รับจ้างไม่สามารถทำงานให้แล้วเสร็จตามเวลาที่กำหนดไว้ในสัญญาผู้รับจ้างจะต้องชำระค่าปรับให้แก่สำนักงานเป็นรายวันอัตราร้อยละ ๐.๑๐ (ศูนย์จุดหนึ่งศูนย์)ของมูลค่าจ้างตามสัญญา แต่ไม่ต่ำกว่าวันละ ๑๐๐ บาท

๑๔. มาตรฐานฝีมือช่าง

ผู้รับจ้างจะต้องมีและใช้ผู้ผ่านการทดสอบมาตรฐานฝีมือช่างจากหรือผู้มีวุฒิปับัตรระดับ ปวช. ปวส. และปวท. หรือเทียบเท่าจากสถาบันการศึกษาที่ ก.พ. รับรองให้ แต่จะต้องมีช่างจำนวนอย่างน้อย ๑ คน ในแต่ละสาขาช่างดังต่อไปนี้

๑๔.๑ ช่างโยธา

๑๔.๒ ช่างก่อสร้าง

ผู้รับจ้างจะต้องจัดทำบัญชี แสดงจำนวนช่างทั้งหมดโดยจำแนกตามแต่ละสาขาช่างและระดับช่างพร้อม กับระบุรายชื่อช่างผู้ผ่านการทดสอบมาตรฐานฝีมือช่างหรือผู้มีวุฒิปับัตรดังกล่าว นำมาแสดงพร้อมหลักฐาน ต่าง ๆ ต่อคณะกรรมการการตรวจการจ้างหรือผู้ควบคุมงาน ก่อนเริ่มลงมือทำงาน และพร้อมที่จะให้ องค์กรบริหารส่วนตำบลลงหม้อทองใต้ หรือเจ้าหน้าที่ขององค์กรบริหารส่วนตำบลลงหม้อทองใต้ ตรวจสอบดูได้ ตลอดเวลาทำงานตามสัญญาจ้าง

๑๕. หลักประกันสัญญา

ผู้รับจ้าง/ผู้ขายจะต้องนำหลักประกันอัตรา ร้อยละ ๕ ของราคาค่าจ้าง มามอบไว้แก่สำนักงาน เพื่อเป็น หลักประกันการปฏิบัติตามสัญญา และหลักประกันจะต้องมีอายุครอบคลุมความรับผิดชอบทั้งปวงของผู้รับจ้าง/ผู้ขาย ตลอดอายุสัญญาองค์กรบริหารส่วนตำบลลงหม้อทองใต้ จะคืนหลักประกันสัญญาให้แก่ผู้รับจ้าง เมื่อผู้รับจ้างพ้น จากข้อผูกพันและความรับผิดชอบทั้งปวงตามสัญญาแล้ว

ลงชื่อ



ผู้รับผิดชอบในการจัดทำร่างฯ

(นายเทพนิรันดร์ แสงเพชร)

นายช่างโยธาชำนาญงาน รักษาราชการแทน

ผู้อำนวยการกองช่าง

วันที่ ๒๑ กุมภาพันธ์ ๒๕๖๗

ความเห็นของผู้บังคับบัญชาเบื้องต้น

() เห็นชอบตามที่เสนอ

ลงชื่อ



ผู้เห็นชอบในการจัดทำร่างฯ

(นายณรงค์ฤทธิ์ สุวรรณไตร)

ปลัดองค์การบริหารส่วนตำบลลงหม้อทองใต้

วันที่ ๒๑ กุมภาพันธ์ ๒๕๖๗

ความเห็นของผู้บริหาร

() เห็นชอบการจัดทำร่างฯ

() ไม่เห็นชอบการจัดทำร่างฯ เพราะ.....



(นายเหรียญชัย ทองเพ็ญ)

นายกองค์การบริหารส่วนตำบลลงหม้อทองใต้

วันที่ ๒๑ กุมภาพันธ์ ๒๕๖๗