

สรุปราคาค่าก่อสร้างอาคาร

องค์การบริหารส่วนตำบลดงหม้อทองใต้ อำเภอบ้านม่วง จังหวัดสกลนคร กรมส่งเสริมการปกครองส่วนท้องถิ่น กระทรวงมหาดไทย

โครงการ ปรับปรุงศาลาประชาคมหมู่บ้าน บ้านเหล่าสมบูรณ์ หมู่ที่ 5

สถานที่ก่อสร้าง บ้านเหล่าสมบูรณ์ หมู่ที่ 5 ตำบลดงหม้อทองใต้ อำเภอบ้านม่วง จังหวัดสกลนคร

ปริมาณงาน ขนาด กว้าง 2.90 เมตร ยาว 3.50 เมตร สูง 2.40 เมตร

แบบเลขที่ 05/2569

ประมาณราคาตามแบบ ปร.4 จำนวน 1 แผ่น

ประมาณราคาเมื่อวันที่ 18 เดือน มิถุนายน พ.ศ. 2569

ลำดับ	รายการ	ค่าวัสดุและค่าแรงงาน รวมเป็นเงิน(บาท)	Factor F	ค่าก่อสร้างทั้งหมด รวมเป็นเงิน(บาท)	หมายเหตุ
1	ประเภทงานอาคาร	77,646.66	1.3091	101,647.24	
	เงื่อนไข				
	เงินล่วงหน้าจ่าย.....0.....%				
	เงินประกันผลงานหัก.....0.....%				
	ดอกเบี้ยเงินกู้.....7.....%				
	ภาษีมูลค่าเพิ่ม.....7.....%				
	*ราคาพาณิชย์จังหวัดสกลนคร,บึงกาฬ เดือน เม.ย. 69				
	**และสืบราคาจากท้องที่ก่อสร้างและข้างเคียง				
สรุป	รวมค่าก่อสร้างเป็นเงินทั้งสิ้น			101,647.24	
	คิดเป็นเงินค่าก่อสร้างเพียง			100,000.00	
ตัวอักษร	(หนึ่งแสนบาทถ้วน)				

คณะกรรมการกำหนดราคากลาง

(ลงชื่อ) 
 (นายพันธุ์ ศรีพงษ์มล)
 ตำแหน่ง ผู้อำนวยการกองการศึกษา ศาสนาและวัฒนธรรม

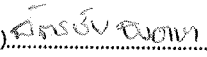
(ลงชื่อ) 
 (นายฉัตรชัย ธงอาษา)
 ตำแหน่ง นายช่างสำรวจชำนาญงาน

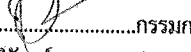
(ลงชื่อ) 
 (นายเทพนิรัตน์ แสงเพชร)
 ตำแหน่ง นายช่างโยธาชำนาญงาน

สำเนาถูกต้อง

(นายเทพนิรัตน์ แสงเพชร)
 นายช่างโยธาชำนาญงาน รักษาราชการแทน
 ผู้อำนวยการกองช่าง

แบบแสดงรายการ ปริมาณงาน และราคาค่าก่อสร้าง

องค์การบริหารส่วนตำบลคองหม้อทองใต้ อำเภอบ้านม่วง จังหวัดสกลนคร กรมส่งเสริมการปกครองส่วนท้องถิ่น กระทรวงมหาดไทย

โครงการ ปรับปรุงศาลาประชาคมหมู่บ้าน บ้านเหล่าสมบูรณ์ หมู่ที่ 5

สถานที่ก่อสร้าง บ้านเหล่าสมบูรณ์ หมู่ที่ 5 ตำบลคองหม้อทองใต้ อำเภอบ้านม่วง จังหวัดสกลนคร

ปริมาณงาน ขนาด กว้าง 2.90 เมตร ยาว 3.50 เมตร สูง 2.40 เมตร

ประมาณราคาโดย กองช่าง องค์การบริหารส่วนตำบลคองหม้อทองใต้ อำเภอบ้านม่วง จังหวัดสกลนคร กรมส่งเสริมการปกครองส่วนท้องถิ่น กระทรวงมหาดไทย

ประมาณการเมื่อวันที่ 18 เดือน มิถุนายน พ.ศ. 2569

ลำดับ	รายการ	จำนวน	หน่วย	ราคาวัสดุของ		ค่าแรงงาน		ค่าวัสดุและ แรงงาน	หมายเหตุ
				ราคา/หน่วย	รวม	ราคา/หน่วย	รวม		
1	งานโครงสร้าง								
1.1	งานปรับเกรดเคลื่อนดินบริเวณก่อสร้าง	1.00	งาน	-	-	1,500.00	1,500.00	1,500.00	
1.2	งานขุดดินและถมกลับ	2.40	ลบ.ม.	-	-	148.00	355.20	355.20	
1.3	ทรายหยาบรองพื้น	3.00	ลบ.ม.	327.00	981.00	99.00	297.00	1,278.00	
1.4	เสา คสล. ขนาด 6 x 6 นิ้ว ยาว 3.00 ม. เหล็กถัก 4 - DB 12 มม.	4.00	ต้น	900.00	3,600.00	200.00	800.00	4,400.00	
1.5	คอนกรีตโครงสร้าง 240 กก./ตร.ซม	7.00	ลบ.ม.	1,803.00	12,621.00	498.00	3,486.00	16,107.00	
1.6	เหล็กตะแกรง WIREMESH Ø 4 มม. @ 0.20 #	38.00	ตร.ม.	28.97	1,100.86	5.00	190.00	1,290.86	
1.8	เหล็กเส้นกลมผิวข้ออ้อย SD 30 ขนาด Ø 12 มม.	52.80	กก.	22.45	1,185.36	3.30	174.24	1,359.60	
1.9	ลวดผูกเหล็ก เบอร์ 18	5.00	กก.	28.00	140.00			140.00	
1.10	ตะปูตะ	5.00	กก.	47.00	235.00			235.00	
1.11	ไม้แบบ, ไม้ค้ำยัน	1.00	งาน	1,000.00	1,000.00			1,000.00	
	รวม 1							27,665.66	
2	งานโครงสร้างหลังคา								
2.1	เหล็กกล่องแบน กัลวาไนซ์ ขนาด 4 x 2 นิ้ว ทน 2.0 มม. ยาว 6.00 ม.	8.00	ท่อน	937.00	7,496.00	251.00	2,008.00	9,504.00	
2.2	เหล็กกล่องแบน กัลวาไนซ์ ขนาด 3 x 1 1/2 นิ้ว ทน 2.0 มม. ยาว 6.00 ม.	6.00	ท่อน	457.00	2,742.00	134.00	804.00	3,546.00	
2.3	เหล็กกล่องแบน กัลวาไนซ์ ขนาด 2 x 1 นิ้ว ทน 1.2 มม. ยาว 6.00 ม.	6.00	ท่อน	245.00	1,470.00	76.00	456.00	1,926.00	
2.4	แผ่นเหล็ก ขนาด 6" x 6" ทน 9 มม.	4.00	แผ่น	165.00	660.00	50.00	200.00	860.00	
	รวม 2							15,836.00	
3	งานหลังคา								
3.1	หลังคาแผ่น Metal Sheet ทน 0.30 มม. (ชนิดเคลือบสี)	31.00	ตร.ม.	120.00	3,720.00	80.00	2,480.00	6,200.00	สีระบูกายหลัง
3.2	ปิดหัวแผ่น Metal Sheet	6.00	ตร.ม.	100.00	600.00	70.00	420.00	1,020.00	สีระบูกายหลัง
3.3	ปิดข้างแผ่น Metal Sheet	10.00	ตร.ม.	100.00	1,000.00	70.00	700.00	1,700.00	สีระบูกายหลัง
3.4	สกรูยิงเมทัลชีท ขนาด 14 x 48 มม. (กล่องละ 25 ตัว)	5.00	กล่อง	42.00	210.00	-	-	210.00	
3.5	เชิงชาย ไม้สังเคราะห์ ขนาด 1.6 x 20 x 300 ซม.	8.00	แผ่น	256.00	2,048.00	45.00	360.00	2,408.00	สีระบูกายหลัง
3.6	แผ่นสกรูบอร์ด ทน 6 มม. (ปิดทับข้างหัว)	2.00	แผ่น	230.00	460.00	108.00	216.00	676.00	สีระบูกายหลัง
3.7	สกรูยึดเชิงชาย ขนาด 7 x 32 มม.	1.00	กล่อง	175.00	175.00	-	-	175.00	
	รวม 3							12,389.00	
4	งานผนังห้องน้ำ								
4.1	ผนังก่ออิฐบล็อก ขนาด 19 x 39 x 7 ซม.	3.00	ตร.ม.	176.00	528.00	80.00	240.00	768.00	
4.2	ผนังฉาบปูนเรียบ	6.00	ตร.ม.	58.00	348.00	82.00	492.00	840.00	
	รวม 4							1,608.00	
5	งานฉาบพื้นและตกแต่งผิวพื้น								
5.1	พื้น พ1 ผิวซีเมนต์ขัดหยาบ	38.00	ตร.ม.	80.00	3,040.00	30.00	1,140.00	4,180.00	
	รวม 5							4,180.00	
6	งานสุขภัณฑ์ห้องน้ำ								
6.1	โถส้วมนั่งราบ แบบราดน้ำ พร้อมอุปกรณ์	1.00	ชุด	1,590.00	1,590.00	150.00	150.00	1,740.00	
6.2	สายชำระพร้อมส้วมบอลวาล์ว	1.00	ชุด	250.00	250.00	70.00	70.00	320.00	
6.3	โถปัสสาวะชาย พร้อมวาล์วกลด	1.00	ชุด	1,990.00	1,990.00	450.00	450.00	2,440.00	
6.4	งานท่อ ข้อต่อ ข้องอ นํ้ายาประสานท่อ และอุปกรณ์อื่นๆ	1.00	งาน	1,000.00	1,000.00			1,000.00	
	รวม 6							5,500.00	
7	งานประตู								
7.1	ประตู ฝิวซี่ ขนาด 0.70 x 1.80 ม. พร้อมอุปกรณ์	1.00	ชุด	1,790.00	1,790.00	200.00	200.00	1,990.00	
	รวม 7							1,990.00	
8	งานระบบไฟฟ้า								
8.1	ตู้ควบคุมไฟ จำนวน 2 ช่อง ขนาด 63 A	1.00	ชุด	567.00	567.00	200.00	300.00	867.00	
8.2	ชุดโคมไฟสำเร็จรูปหลอด LED ขนาดไม่น้อยกว่า 32 วัตต์	2.00	ชุด	250.00	500.00	115.00	230.00	730.00	
8.3	สวิทช์ ปิด - เปิด (บล็อกคลอย)	1.00	ชุด	60.00	60.00	80.00	80.00	140.00	
8.4	เต้ารับไฟฟ้า (บล็อกคลอย)	2.00	ชุด	80.00	160.00	90.00	180.00	340.00	
8.5	สายไฟฟ้า VAF ขนาด 2X2.5 ตร.มม.	1.00	ม้วน	2,303.00	2,303.00	1,600.00	1,600.00	3,903.00	

(นายเทพวันตร์ แสงเพชร)

นายช่างโยธาชำนาญงาน รักษาการช่าง
ผู้อำนวยการกองช่าง

8.6	สายไฟฟ้า VAF ขนาด 2X1.5 ตร.ม.	0.50	ม้วน	1,596.00	798.00	1,400.00	700.00	1,498.00
8.7	งานอุปกรณ์ติดตั้ง และเดินท่อร้อยสายไฟ	1.00	งาน	1,000.00	1,000.00	-	-	1,000.00
	รวม 8							8,478.00
	รวม 1 - 8							77,646.66
	รวมราคาค่างานต้นทุนเป็นเงินทั้งสิ้น							77,646.66

คณะกรรมการกำหนดราคากลาง

(ลงชื่อ)..... ประธานกรรมการกำหนดราคากลาง
(นายพันธุ์ ศรีแพงมล)

ตำแหน่ง ผู้อำนวยการกองการศึกษา ศาสนาและวัฒนธรรม

(ลงชื่อ)..... กรรมการกำหนดราคากลาง
(นายฉัตรชัย ชงอาษา)
ตำแหน่ง นายช่างสำรวจชำนาญงาน

(ลงชื่อ)..... กรรมการกำหนดราคากลาง
(นายเทพนิรันดร์ แสงเพชร)
ตำแหน่ง นายช่างโยธาชำนาญงาน

สำเนาถูกต้อง

(นายเทพนิรันดร์ แสงเพชร)
นายช่างโยธาชำนาญงาน รักษาการแทน
ผู้อำนวยการกองช่าง

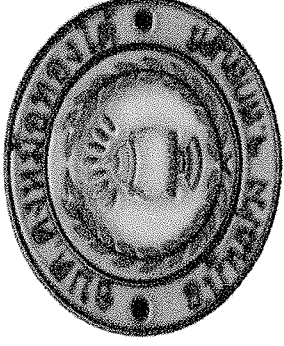

โครงการซ่อมแซมและก่อสร้างศาลาประชาคม

บ้านเหล่าสมบูรณ์ หมู่ที่ 5

แบบเลขที่ 05/2569

องค์การบริหารส่วนตำบลดงหม้อทองใต้

อำเภอบ้านม่วง จังหวัดสกลนคร

ชำนาญกิจ

(นาย) ธีรภัทร์ แสงเพชร

นายก อบจ.บ้านม่วง รักษาการแทน
ผู้อำนวยการกองช่าง

แผนที่ตำบลดงหมอกทองใต้
อำเภอปานมวง จังหวัดลพบุรี

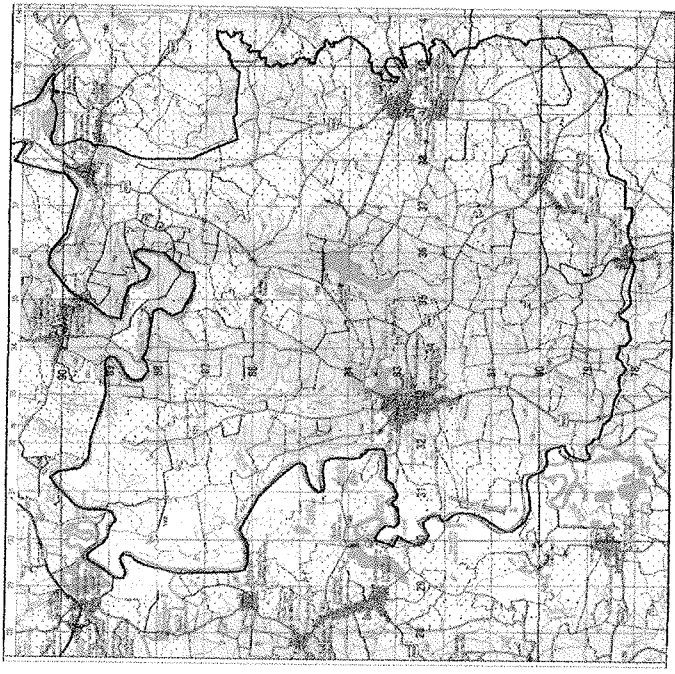

แผนที่ตั้งรูป ๑ : ๕,๐๐๐

ตารางวางแผนที่

5645 III	5645 II	5745 III
5644 IV	5644 I	5744 IV
5644 III	5644 II	5744 III



แผนที่ประเทศไทย

- วิทยาลัย
- ทางหลวงแผ่นดิน (กรมทางหลวง)
- ทางรถไฟ (บริษัทการรถไฟ)
- (กรมทางหลวงชนบท)
- แม่น้ำ, คลอง
- หนองน้ำ, ฝาย
- หมู่บ้าน
- วัด, สุเหร่า, โรงเรียน
- ที่ตั้ง, ภูเขา, ฝาย

อำนาจ
(นายพรพินันท์ แสงเพชร)
นายผู้ช่วยผู้อำนวยการแผน
ผู้อำนวยการกอง

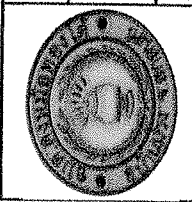

องค์การบริหารส่วนตำบลดงหมอกทองใต้

โครงการ

ชื่อแผนงาน/โครงการ : ตำบลดงหมอกทองใต้ อำเภอปานมวง จังหวัดลพบุรี 5

สถานที่ก่อสร้าง : บ้านห้วยทราย หมู่ที่ 5 ตำบลดงหมอกทองใต้ อำเภอปานมวง จังหวัดลพบุรี

สำรวจ : ศ.ส.จ. ๖๖๓๗
ตำแหน่ง นายช่างสำรวจชั้นสูงงาน
ผู้ควบคุมการก่อสร้าง

เขียนแบบ :
ตำแหน่ง ผู้ชำนาญการเขียนแบบ

ตรวจสอบ :
ตำแหน่ง นายช่างเขียนแบบ
ผู้ควบคุมการก่อสร้าง

พิมพ์แบบ :
ตำแหน่ง นายช่างเขียนแบบ

พิมพ์แบบ :
ตำแหน่ง นายช่างเขียนแบบ
ผู้ควบคุมการก่อสร้าง

อนุมัติ :
ตำแหน่ง นายช่างเขียนแบบ

วันเดือนปี :
แก้ไขเพิ่มเติม :
แบบเลขที่ : 05/2569
แผ่นที่ : 01/14

โครงการซ่อมแซมและก่อสร้างศาลาประชาคม บ้านเหล่าสมบูรณ์ หมู่ที่ 5 อำเภอบ้านม่วง จังหวัดสกลนคร

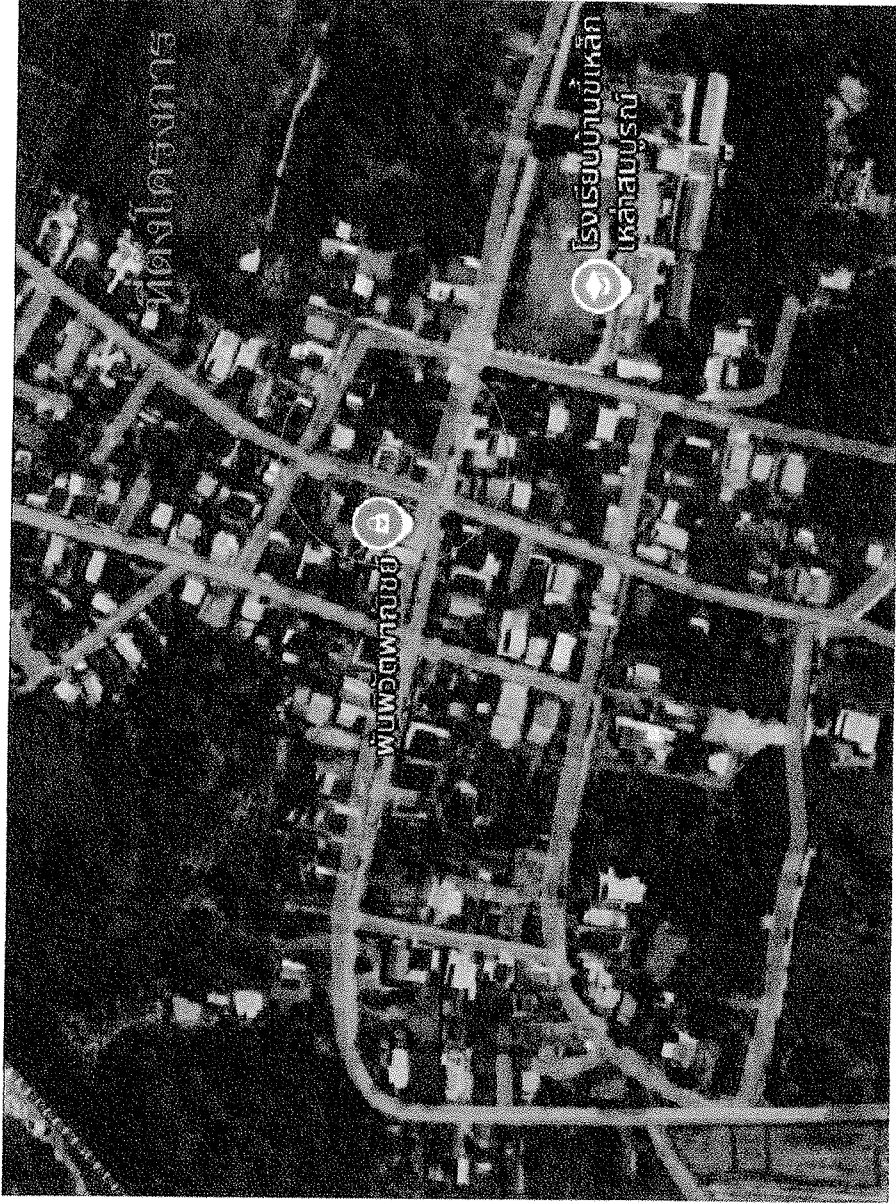

ท่านนายก้อง

(นายเทพวัฒน์ แสงเพชร)
นายก อบ.อ.บ้านม่วงน รักษาการแทน
ผู้อำนวยการกองช่าง

แผนผังที่ตั้งโครงการพอสังเขป

 องค์การบริหารส่วนตำบลดงหัวขอของใต้ โคกรัง สดงแดงแคว้นอโคกรังศาลาประชาคม บ้านเหล่าสมบูรณ์ หมู่ที่ 5 สดงแดงแคว้นอโคกรัง หมู่ที่ 5 ตำบลดงหัวขอของใต้ อ.บ้านม่วงน. จ.สกลนคร	คำขอ: กงจิว สดท ตำแหน่ง นายก อบ.อ.บ้านม่วงน	ตรวจสอบ: [Signature] ตำแหน่ง นายก อบ.อ.บ้านม่วงน	อนุมัติ: [Signature] ตำแหน่ง นายก อบ.อ.บ้านม่วงน	วันที่: 05/2569 หน้า: 02/14
	อนุมัติ: [Signature] ตำแหน่ง นายก อบ.อ.บ้านม่วงน	ตรวจสอบ: [Signature] ตำแหน่ง นายก อบ.อ.บ้านม่วงน	อนุมัติ: [Signature] ตำแหน่ง นายก อบ.อ.บ้านม่วงน	วันที่: 05/2569 หน้า: 02/14

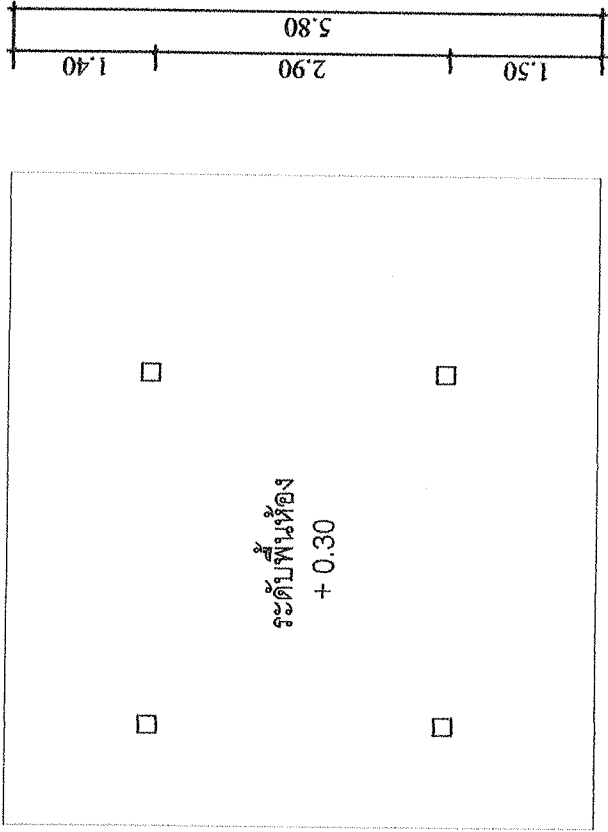

ระดับถนน คสล.
± 0.00

แปลนพื้น
Scale 1:75

สำเนาถูกต้อง

(นายเทพนิรันดร์ แสงเพชร)
นายช่างโยธาชำนาญ รักษาการทางเขต
ผู้อำนวยการกองช่าง

	องค์การบริหารส่วนตำบลดงหม้อทองใต้ โคกกรัง องค์แบ่งเขตก่อสร้างศาลากลางเขต บ้านเจ้าสามพระยา หมู่ที่ 5 ตำบลดงหม้อทองใต้ ตำบลดงหม้อทองใต้	คำขอ : ครัวเรือน ตำแหน่ง นายช่างสำรวจงานโยธา	ตรวจสอบ : นายช่างโยธาชำนาญงาน ตำแหน่ง นายช่างสำรวจงานโยธา	เห็นชอบ : ตำแหน่ง นายช่างโยธาชำนาญงานเขตเมืองใต้	วันเดือน/ปี : แก้ไขเพิ่มเติม : แบบครั้งที่ : 05/2569 หน้า : 03/14
	เขียนร่าง : ตำแหน่ง ผู้ควบคุมงานโยธา	เห็นชอบ :	อนุมัติ : ตำแหน่ง นายช่างโยธาชำนาญงานเขตเมืองใต้		

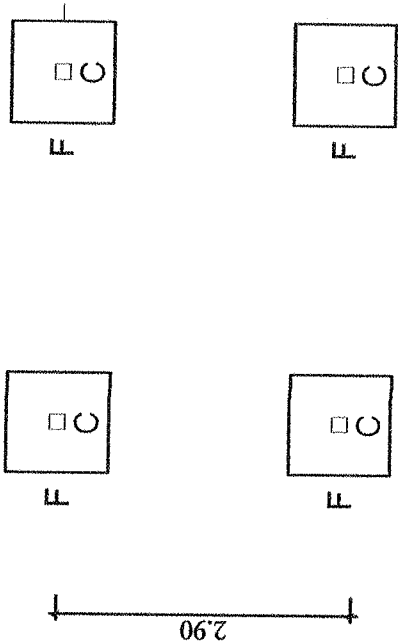

แปลนเสา - ฐานราก

Scale 1:75

สำเนาถูกต้อง

(นายเทพรัตน์ แสงเพชร)

นายช่างโยธาชำนาญงาน รักษาการกรมช่าง
ผู้ชำนาญการกองช่าง

	องค์การบริหารส่วนตำบลคงหมือของใต้ โคตรงการ ซอมแมงแมงเดอใต้ ตำบลคงหมือ บ้านเลขที่ ๕ หมู่ที่ ๕ ตำบลคงหมือ อำเภอคง จังหวัดนครราชสีมา		โครงการ : ศาลาประชาคม ตำแหน่ง นายช่างสำรวจช่างโยธา ตำแหน่ง นายช่างโยธาชำนาญงาน ผู้ชำนาญการกองช่าง		แก้ไขโดย : ตำแหน่ง นายช่างโยธาชำนาญงาน ผู้ชำนาญการกองช่าง		แก้ไขโดย : ตำแหน่ง นายช่างโยธาชำนาญงาน ผู้ชำนาญการกองช่าง		วันเดือน/ปี : แก้ไขเพิ่มเติม : แบบครั้งที่ : 05/2569 แผ่นที่ : 04/14
	เขียนแบบ : ตำแหน่ง นายช่างโยธาชำนาญงาน		แก้ไขโดย : ตำแหน่ง นายช่างโยธาชำนาญงาน		อนุมัติ : ตำแหน่ง นายช่างโยธาชำนาญงาน ผู้ชำนาญการกองช่าง		อนุมัติ : ตำแหน่ง นายช่างโยธาชำนาญงาน ผู้ชำนาญการกองช่าง		

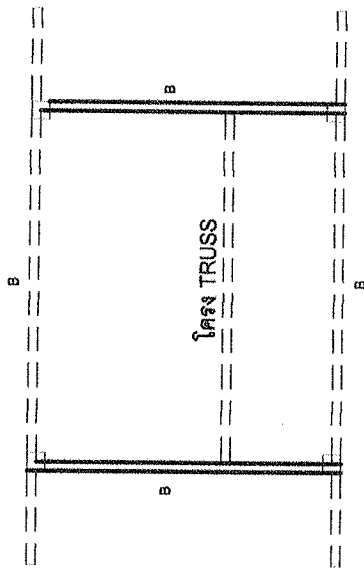
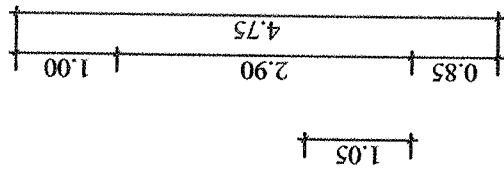

หมายเหตุ คานรับหลังคา (B) ใช้เหล็กกล่องแฉก กัดควาในสี ขนาด 4" x 2" ทนไฟ 2.00 มม.

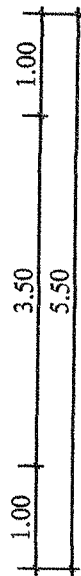

แปลนคานรับหลังคา

Scale 1:75

โครง TRUSS ใช้เหล็กกล่องแฉก กัดควาในสี ขนาด 4" x 2" ทนไฟ 2.00 มม.

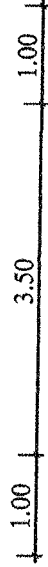
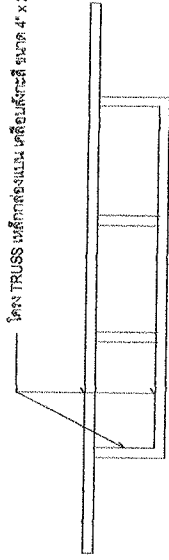

โครง TRUSS

Scale 1:75

สำนักงานถูกต้อง

(นายเทพรินทร์ แสงเพชร)
นายช่างโยธาชำนาญงาน รักษาการกรม
ผู้อำนวยการกองช่าง

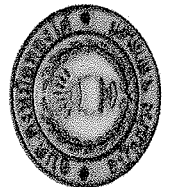

องค์การบริหารส่วนตำบลดงหม้อทองใต้

โครงการ

ซ่อมแซมและยกโครงสร้างอาคารประชาคม บ้านห้วยสัก หมู่ที่ 5

สถานที่ก่อสร้าง : บ้านห้วยสัก หมู่ที่ 5 ตำบลดงหม้อทองใต้ อ.ดงบ้านม่วง ส.ห้วยสัก จ.สุราษฎร์ธานี

สำรวจ : ประจักษ์ งามชื่น
ตำแหน่ง นายช่างสำรวจชำนาญงาน

เขียนแบบ :
ตำแหน่ง ผู้ชำนาญการเขียนแบบ

ตรวจสอบ :
ตำแหน่ง นายช่างโยธาชำนาญงาน รักษาการกรม
ผู้อำนวยการกองช่าง







เห็นชอบ :
ตำแหน่ง นายช่างโยธาชำนาญงาน รักษาการกรม
ผู้อำนวยการกองช่าง

เห็นชอบ :
ตำแหน่ง นายช่างโยธาชำนาญงาน รักษาการกรม
ผู้อำนวยการกองช่าง

อนุมัติ :
ตำแหน่ง นายช่างโยธาชำนาญงาน รักษาการกรม
ผู้อำนวยการกองช่าง

วัน/เดือน/ปี :
แก้ไข/แก้ไขเดิม :
แบบเลขที่ : 05/2569
แผ่นที่ : 06/14

รายการประกอบแบบไฟฟ้า

-  สวิตช์คุม
-  ชุด โคม ไฟต่ำ เรืองป
-  หลอด LED ขนาดไม่น้อยกว่า 32 วัตต์
-  เต้ารับไฟฟ้า (ปลั๊ก)
-  สวิทช์ให้ไฟ
-  สายไฟ

หมายเหตุ

- ระบายไฟฟ้าทั้งหมดใส่ท่อ ร้อยสาย และตำแหน่งติดตั้งอุปกรณ์ไฟฟ้า ตามเปลี่ยนแปลงได้ตามความเหมาะสมของพื้นที่ แต่ปริมาณงานต้องไม่น้อยกว่าเดิม

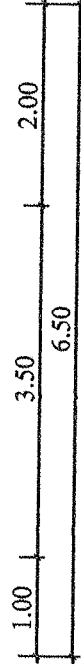
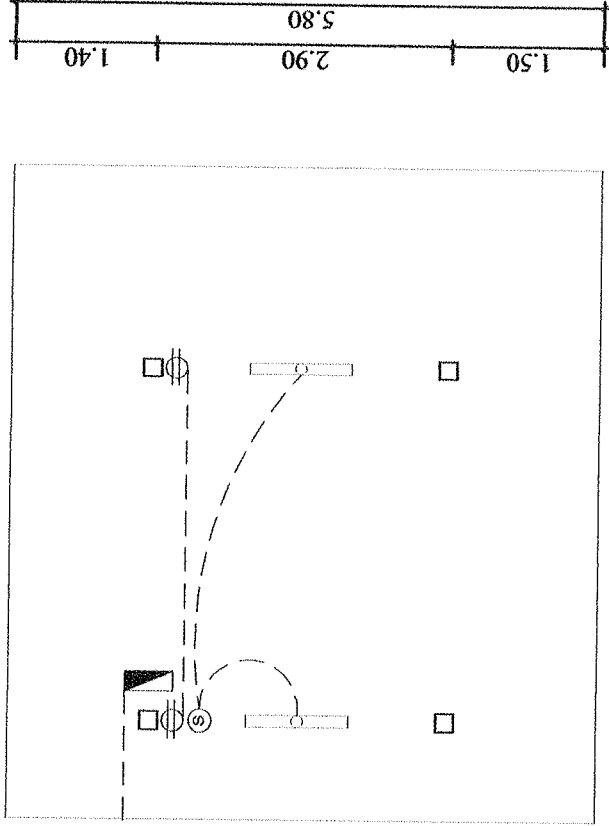





แปลนไฟฟ้า

Scale 1:75

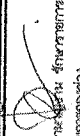
สำเนาถูกต้อง

(นายเทพนิรันดร์ แสงเพชร)
 นายช่างโยธาชำนาญงาน รักษาการกรม
 ผู้อำนวยการกองช่าง

	องค์การบริหารส่วนตำบลดงหม้อทองใต้ วิศวกรรม ชื่องานออกแบบก่อสร้างอาคาร/สาขาอื่น บ้านเลขที่ ๑๖ หมู่ที่ ๕ ตำบลดงหม้อทองใต้ ตำบลบ้านใหม่ จังหวัดตาก	ชื่อของ : จวิชัย วัฒน ตำแหน่ง : นายช่างสำรวจชำนาญงาน หน่วยงาน : สำนักงานช่างเขียนแบบ	ตรวจสอบ :  ตำแหน่ง : นายช่างโยธาชำนาญงาน รักษาการกรม หน่วยงาน : สำนักงานกองช่าง	ใ้เห็นชอบ :  ตำแหน่ง : ปลัดองค์การบริหารส่วนตำบลดงหม้อทองใต้	วันเดือน/ปี : แก้ไขเพิ่มเติม : แบบครั้งที่ : 05/2569 ผังที่ :
	ใ้เห็นชอบ :  ตำแหน่ง : ผู้อำนวยการสำนักงานช่างเขียนแบบ	อนุมัติ :  ตำแหน่ง : นายช่างสำรวจชำนาญงาน	07/14		

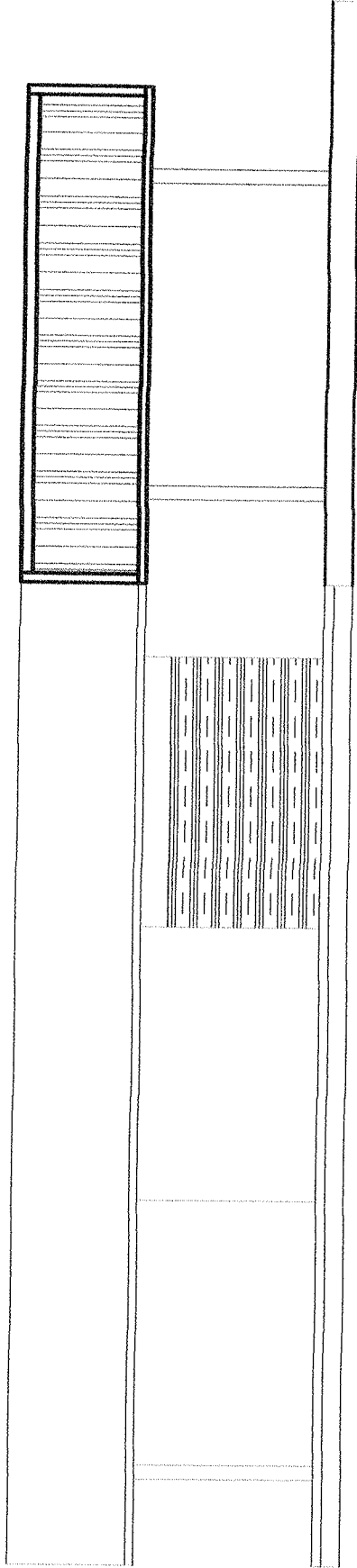

อาคารเดิม

แสดงรูปด้านหน้า/อาคารเดิม

Scale 1:75

สำเนาถูกต้อง

(นายเทพนิรันดร์ แสงเพชร)

นายช่างโยธาชำนาญงาน รักษาการกรม:

ผู้อำนวยการกองช่าง

องค์การบริหารส่วนตำบลคงหมือทองใต้

โครงการ

ซ่อมแซมและก่อสร้างศาลาประชาคม บ้านเหล่าตำบลคงหมือทองใต้ หมู่ที่ 5

สถานที่ก่อสร้าง : บ้านเหล่าหมู่ที่ 5 ตำบลคงหมือทองใต้ อําเภอบ้านม่วง จังหวัดขอนแก่น



สำรวจ : **คณิน ใจดี**

ตำแหน่ง: **ช่างสำรวจชำนาญงาน**

เขียนแบบ :

ตำแหน่ง: **ผู้ช่วยช่างเขียนแบบ**

ตรวจสอบ :

ตำแหน่ง: **นายช่างโยธาชำนาญงาน รักษาการกรม**

ตำแหน่ง: **ผู้อำนวยการกองช่าง**

เห็นชอบ :

ตำแหน่ง: **นายช่างโยธาชำนาญงาน รักษาการกรม**

อนุมัติ :

ตำแหน่ง: **นายช่างโยธาชำนาญงาน รักษาการกรม**

วัน/เดือน/ปี :

หน้า/ใบเขียนแบบ :

แบบเลขที่ : 05/2569

แผ่นที่ :



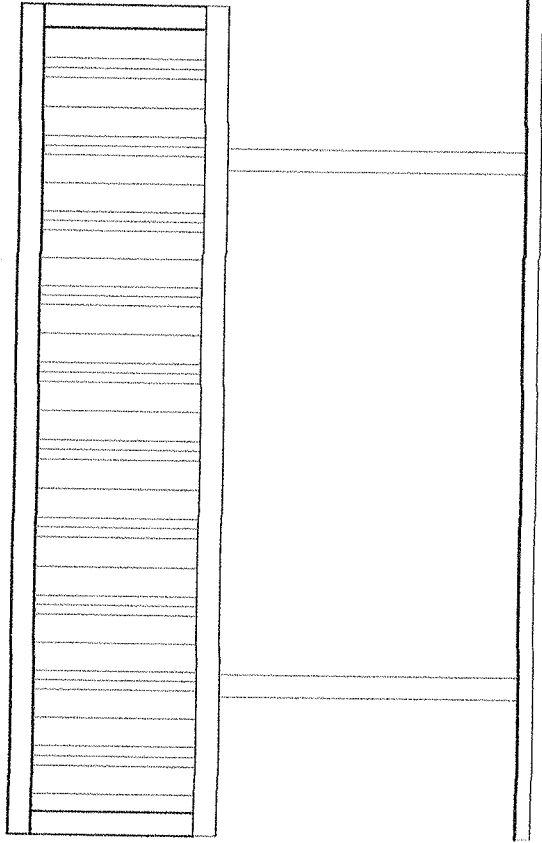

08/14

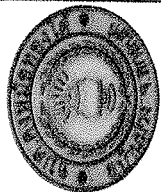

รูปด้านหน้า

Scale 1:50

อำนาจศักดิ์
 (นายเทพนิษฐ์ แสงเพชร)
 ราชช่างโยธาชำนาญงาน รักษาการช่างและ
 ผู้อำนวยการกองช่าง

	องค์การบริหารส่วนตำบลคงหมือของใต้ ใต้คงการ ซ่อมแซมและก่อสร้างศาลาประชาคม บ้านเหล่าสมบูรณ์ หมู่ที่ 5 ต.นาฝาย อ.นาฝาย จ.น่าน	สำแดง : สมจิณ 50074 ตำแหน่ง : ผู้อำนวยการกองช่าง	ตรวจสอบ :  ตำแหน่ง : นายช่างโยธาชำนาญงาน รักษาการช่างและผู้อำนวยการกองช่าง	รับผิดชอบ :  ตำแหน่ง : นายช่างโยธาชำนาญงาน รักษาการช่างและผู้อำนวยการกองช่าง	วัน/เดือน/ปี : แก้ไข/แก้ไขเดิม : แบบร่างที่ : 05/2569 แผ่นที่ : 09/14
	เขียนแบบ :  ตำแหน่ง : นายช่างโยธาชำนาญงาน	รับผิดชอบ :  ตำแหน่ง : นายช่างโยธาชำนาญงาน รักษาการช่างและผู้อำนวยการกองช่าง			

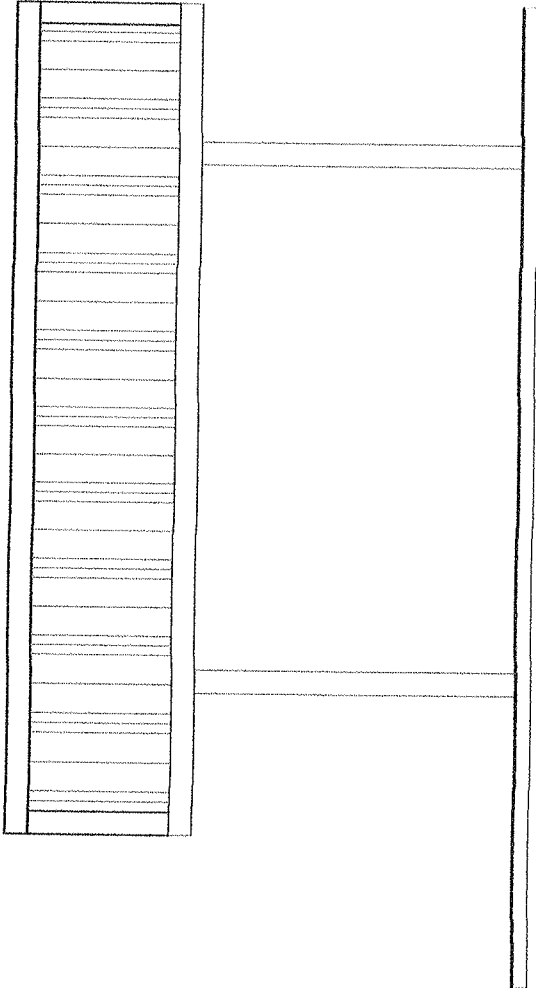

รูปด้านหลัง

Scale 1:75

สำเนาถูกต้อง

(นายเทพนิรันดร์ แสงเพชร)
 ราชช่างโยธาชำนาญงาน รักษาการกรมช่าง
 ผู้อำนวยการกองช่าง

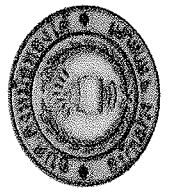
	องค์การบริหารส่วนตำบลดงหม้อทองใต้ โคตรงการ 508 ม. 5 ต.ดงหม้อทองใต้ อ.โคตรงการ จ.บุรีรัมย์ 5		โครงการ : ครัวเรือน 507 ก ตำแหน่ง ราชช่างโยธาชำนาญงาน		ตรวจออกแบบ : ตำแหน่ง ราชช่างโยธาชำนาญงาน รักษาการกรมช่าง ผู้อำนวยการกองช่าง		วันที่ออกแบบ/ ปี : 05/2569	
	สถานที่ก่อสร้าง : บ้านท่าหินยุบล หมู่ที่ 5 ตำบลดงหม้อทองใต้ อำเภอบ้านหินยุบล จังหวัดอุดรธานี		เขียนแบบ : ตำแหน่ง ราชช่างโยธาชำนาญงาน		เห็นชอบ : ตำแหน่ง ราชช่างโยธาชำนาญงาน รักษาการกรมช่าง ผู้อำนวยการกองช่าง		วันที่เห็นชอบ/ ปี : 05/2569	

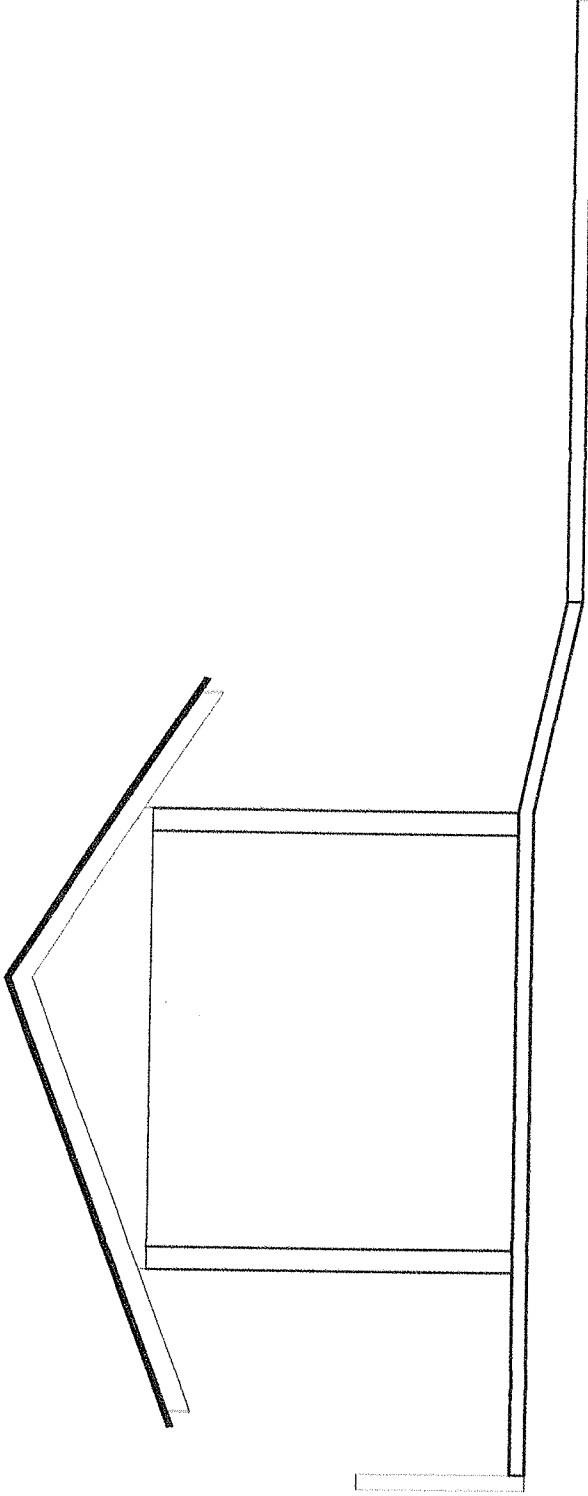

รูปด้านข้าง
Scale 1:50

สำเนาถูกต้อง
(นายแพทย์ธีรภัทร์ แสงเพชร)
นายช่างโยธาชำนาญงาน รักษาการกรมท.
ผู้อำนวยการกองช่าง

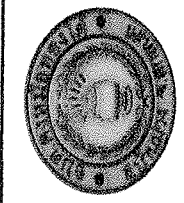

องค์การบริหารส่วนตำบลหนองหมีออกได้
โครงการ
ขออนุญาตก่อสร้างศาลาประชาคม บ้านเหล่าตำบลหมี หมู่ที่ 5
สถานที่ก่อสร้าง : บ้านเหล่าหมู่ที่ 5 ตำบลหนองหมีออกได้ อำเภอวังน้อย จังหวัดลพบุรี

สำรวจ : สมบูรณ์ ๖๐๗
ตำแหน่ง นายช่างโยธาชำนาญงาน
เขียนแบบ : [Signature]
ตำแหน่ง ผู้อำนวยการกองช่าง

ตรวจสอบ : [Signature]
ตำแหน่ง นายช่างโยธาชำนาญงาน รักษาการกรมท.
ผู้อำนวยการกองช่าง

เห็นชอบ : [Signature]
ตำแหน่ง นายช่างโยธาชำนาญงาน รักษาการกรมท.
ผู้อำนวยการกองช่าง

วันที่อนุมัติ : 05/2569
วันที่ : 11/14

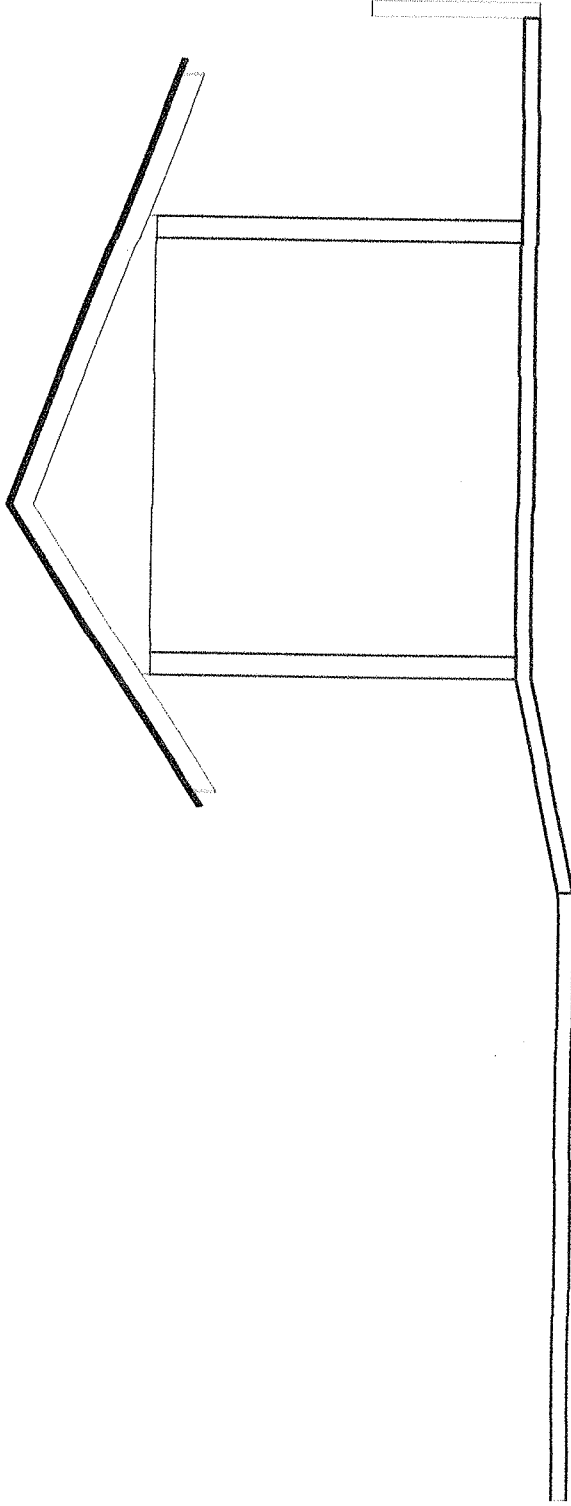

รูปด้านข้าง
Scale 1:50

สำเนาถูกต้อง

(นายเทพนิรันดร์ แสงเพชร)

นายช่างโยธาชำนาญงาน รักษาการกรมแพน
ผู้อำนวยการกองช่าง

	องค์การบริหารส่วนตำบลดงหม้อทองใต้ โครงการ ขอมแผนและก่อสร้างศาลาประชาคม บ้านท่าสะบือ หมู่ที่ 5	คำขอ : <i>สร้างบ้าน</i> ตำแหน่ง นายช่างโยธาชำนาญงาน รักษาการกรมแพน ผู้อำนวยการกองช่าง	ตรวจสอบ : ตำแหน่ง นายช่างโยธาชำนาญงาน รักษาการกรมแพน ผู้อำนวยการกองช่าง	เห็นชอบ : ตำแหน่ง นายช่างโยธาชำนาญงาน รักษาการกรมแพน ผู้อำนวยการกองช่าง	วันเดือน/ปี : แก้ไขเรื่องเดิม : แบบเลขที่ : 05/2569 แผ่นที่ : 12/14
	สถานที่ก่อสร้าง : บ้านท่าสะบือ หมู่ที่ 5 ตำบลดงหม้อทองใต้ ตำบลบ้านม่วง จังหวัดสุพรรณบุรี	เขียนแบบ : ตำแหน่ง นายช่างโยธาชำนาญงาน	เห็นชอบ : ตำแหน่ง นายช่างโยธาชำนาญงาน	อนุมัติ : ตำแหน่ง นายช่างโยธาชำนาญงาน รักษาการกรมแพน ผู้อำนวยการกองช่าง	อนุมัติ : ตำแหน่ง นายช่างโยธาชำนาญงาน รักษาการกรมแพน ผู้อำนวยการกองช่าง

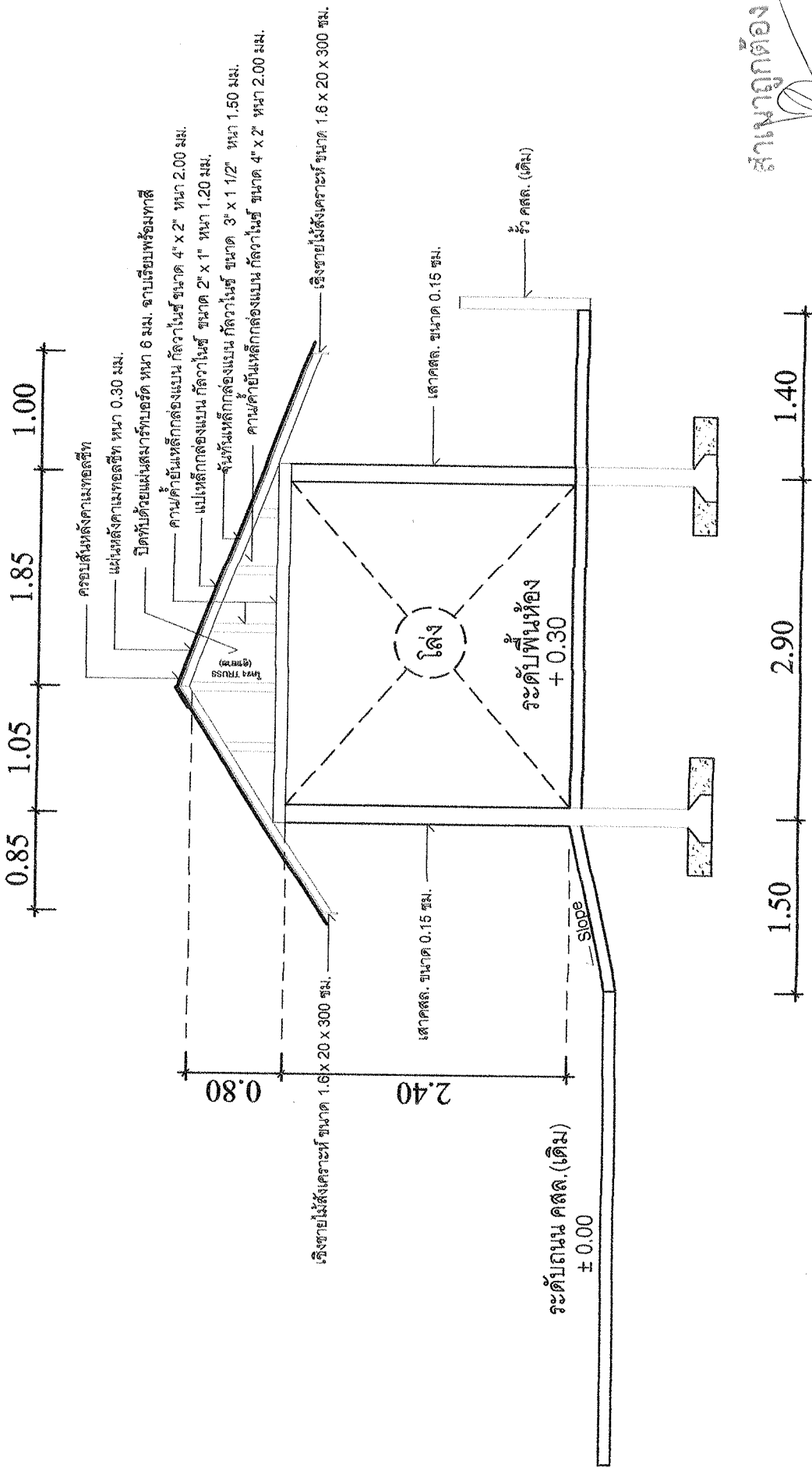

สำเนาถูกต้อง
 (นายเทพนิรันดร์ แสงเพชร)
 ช่างไม้ช่างชำนาญงาน รักษาการแทน
 ผู้อำนวยการกองช่าง

รูปตัด A - A
 Scale 1:75

	องค์การบริหารส่วนตำบลคงหม้อทองใต้ โครงการ ซ่อมแซมและก่อสร้างศาลาประชาคม บ้านเหล้าส้มบุตร์ หมู่ที่ 5	สำรวจ: ชวิษฐ์ ช่าง ตำแหน่ง: ช่างสำรวจ ตำแหน่ง: ช่างสำรวจ	ตรวจสอบ: ตำแหน่ง: นายช่างเขียนแบบ ตำแหน่ง: นายช่างเขียนแบบ	วันที่: 13/14
	เขียนแบบ: ตำแหน่ง: นายช่างเขียนแบบ	อนุมัติ: ตำแหน่ง: นายช่างเขียนแบบ	เซ็นชื่อ: ตำแหน่ง: นายช่างเขียนแบบ	เซ็นชื่อ: ตำแหน่ง: นายช่างเขียนแบบ

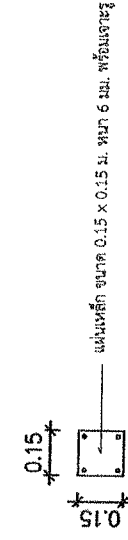

แผ่นเหล็ก ขนาด 0.15 x 0.15 ม.หนา 6 มม. พร้อมเชอร์

แผ่นเหล็ก (ทุกหัวเสา)

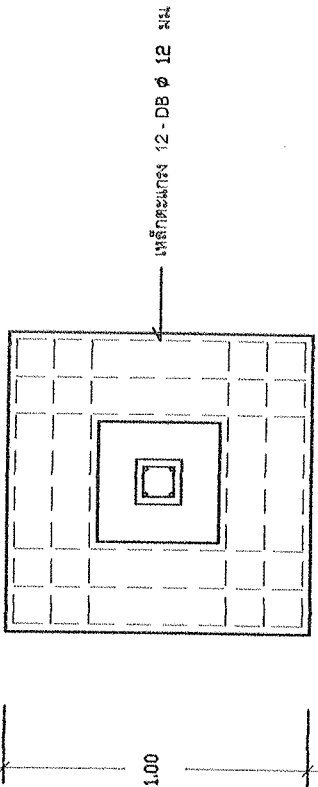
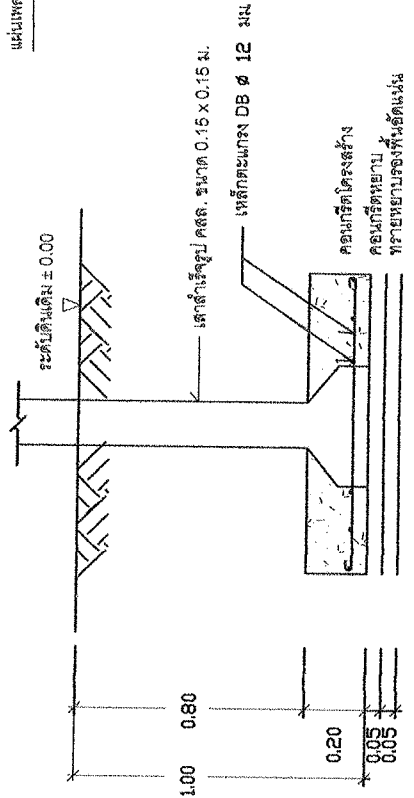

ขยายเต็ม-ฐานจาก
มาตราส่วน 1:20

สำนักงานถูกต้อง
(นายเทพรัตน์ ศรีแสงพร)
ราชประสงค์ช่างเขียนงาน วิศวกรรมสถานแห่งประเทศไทย
ผู้อำนวยการกองช่าง

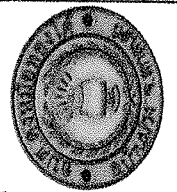
	องค์การบริหารส่วนตำบลดงหม้อทองใต้ โครงการ ซ่อมแซมถนนคอนกรีตโครงสร้างอาคารเรียน อาคารเรียนอนุบาล หมู่ที่ 5		วิศวกร : ธีรวิทย์ ธีรวิทย์ ตำแหน่ง ราชประสงค์ช่างเขียนงาน วิศวกรรมสถานแห่งประเทศไทย		ตรวจสอบ : ตำแหน่ง ราชประสงค์ช่างเขียนงาน วิศวกรรมสถานแห่งประเทศไทย		เห็นชอบ : ตำแหน่ง ราชประสงค์ช่างเขียนงาน วิศวกรรมสถานแห่งประเทศไทย		วัน/เดือน/ปี : 14/1/4	
	สถานที่ก่อสร้าง : บ้านท่าข้าม หมู่ที่ 5 ตำบลดงหม้อทองใต้ ตำบลบ้านม่วง อำเภอรัตนวาปี จังหวัดเลย		เขียนแบบ : ตำแหน่ง วิศวกรช่างเขียนแบบ		อนุมัติ : ตำแหน่ง ราชประสงค์ช่างเขียนงาน วิศวกรรมสถานแห่งประเทศไทย		แบบเลขที่ : 05/2569		แผ่นที่ :	